

Дизайн студия "Secretlab_design"

Дизайн-проект
Пос. Верхнеуслонский

г. Казань 2025

Содержание

<i>№ листа</i>	<i>Наименование</i>
2	<i>Содержание.</i>
3	<i>Обмерный план.</i>
4	<i>План монтажа/демонтажа.</i>
5	<i>План расстановки мебели.</i>
6	<i>План напольных покрытий.</i>
7	<i>План освещения.</i>
8	<i>План электрики. Размеры.</i>
9	<i>План электрики. Группа включения.</i>
10	<i>План электрики. Электрические выводы.</i>
11	<i>Схема разверток стен.</i>
12-18	<i>Развертки по стене.</i>
19-27	<i>Визуализации помещений.</i>

<i>Адрес</i>	<i>Пос. Верхнеуслонский.</i>			
<i>Название чертежа</i>	<i>Содержание.</i>			
	<i>ФИО</i>	<i>Дата</i>	<i>Подпись</i>	<i>Статус чертежа</i>
<i>Дизайнер</i>	<i>Студия "Secretlab_design"</i>			
<i>Приемщик</i>				<i>Р</i>
<i>Прораб</i>				
<i>Примечания</i>			<i>Лист</i>	
			<i>2</i>	
			<i>27</i>	

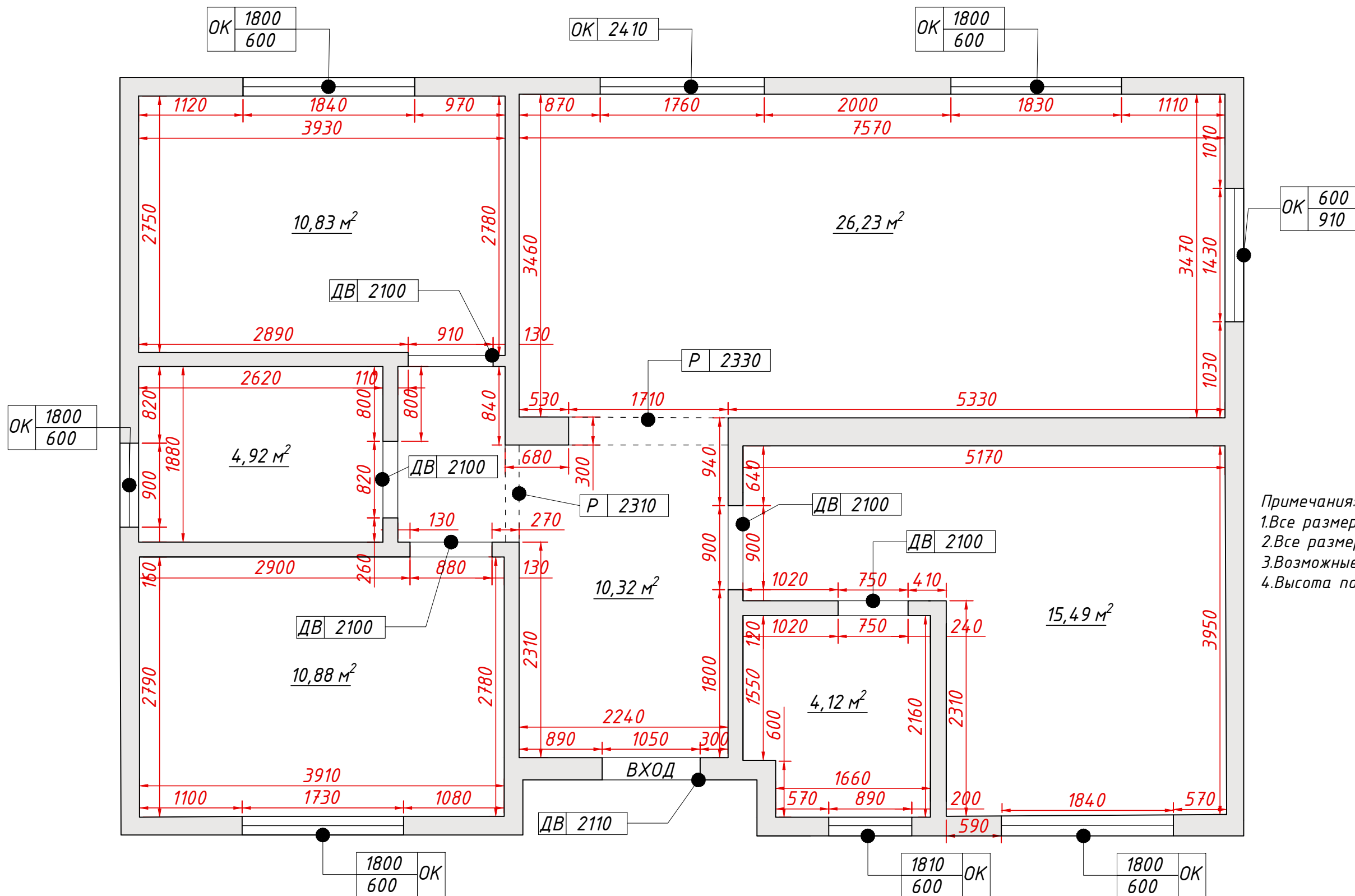

Примечания:
 1. Все размеры читать в мм;
 2. Все размеры уточнять по месту;
 3. Возможные отклонения в размерах до 50мм;
 4. Высота полотков 2880 мм

Условные обозначения:
 ОК - оконный проем;
 ДВ - дверной проем;
 P - ригель.

Адрес	Пос. Верхнеуслонский.			
Название чертежа	Обмерный план.			
	ФИО	Дата	Подпись	Статус чертежа
Дизайнер	Студия "Secretlab_design"			
Приемщик				P
Прораб				
Примечания			Лист	
			3	
			27	

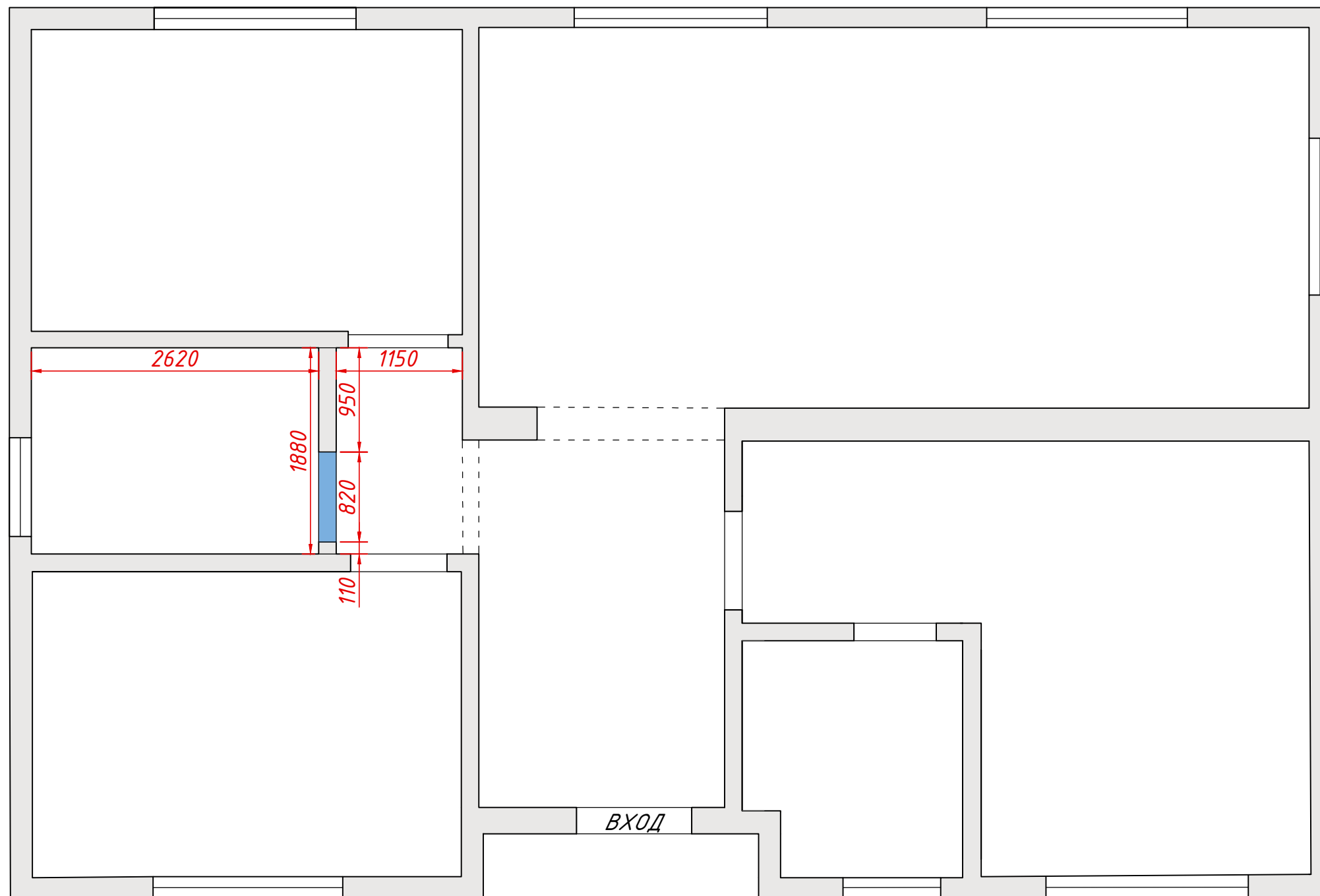

Примечания:
 1. Все размеры читать в мм;
 2. Все размеры уточнять по месту;
 3. Возможные отклонения в размерах до 50мм;
 4. Высота полотков 2880 мм

Примечание:

 - Сместить дверной проем.

Адрес	Пос. Верхнеуслонский.			
Название чертежа	План монтажа/демонтажа.			
	ФИО	Дата	Подпись	Статус чертежа
Дизайнер	Студия "Secretlab_design"			
Приемщик				Р
Прораб				
Примечания			Лист	
			4	
			27	

Материал напольного покрытия:
Керамогранит Italon Шарм Эво
Империале 60x60 нат. S= 36,83 м²

Материал напольного
покрытия: Ламинат
S= 37,71 м²

Материал напольного
покрытия: Керамогранит Ametis
MA02 60x120x10 Непол.Рект.
S= 5,05 м²

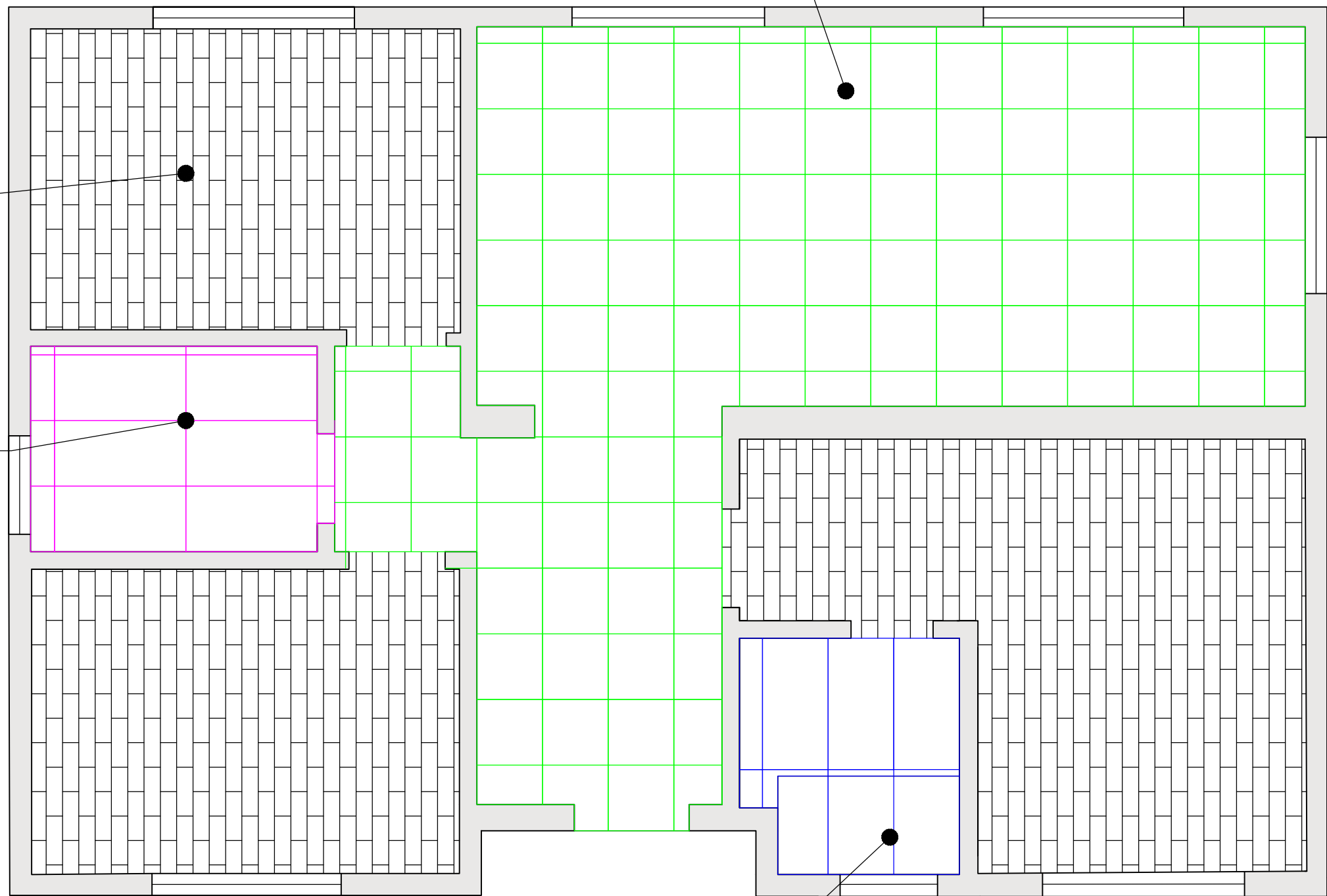

Материал напольного покрытия:
Керамогранит Estima NL00 60x120x10
Непол.Рект. S= 4,12 м²

Адрес	Пос. Верхнеуслонский.			
Название чертежа	План расстановки мебели.			
	ФИО	Дата	Подпись	Статус чертежа
Дизайнер	Студия "Secretlab_design"			Р
Приемщик				
Прораб				
Примечания			Лист	
			6	
			27	

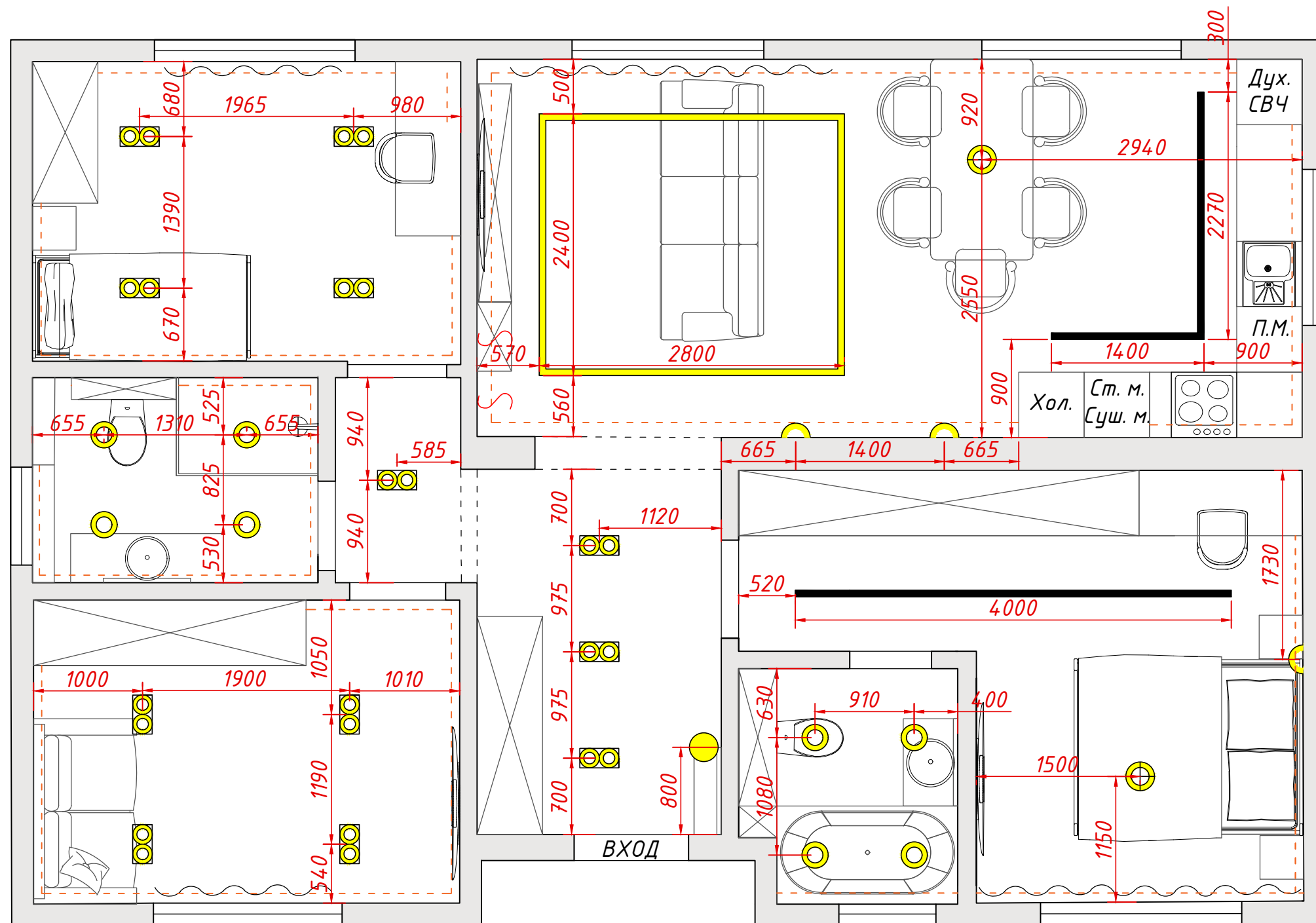

Условные обозначения

	Точечное освещение
	Бра
	Люстра
	Световая панель
	Трековая система
	Подвесное освещение
	Подсветка
	Двойные встроенные светильники

Адрес	Пос. Верхнеуслонский			
Название чертежа	План освещения.			
	ФИО	Дата	Подпись	Статус
Дизайнер	Студия "Secretlab_design"			Р
Приемщик				
Прораб				
Примечания			Лист	
			7	
			27	

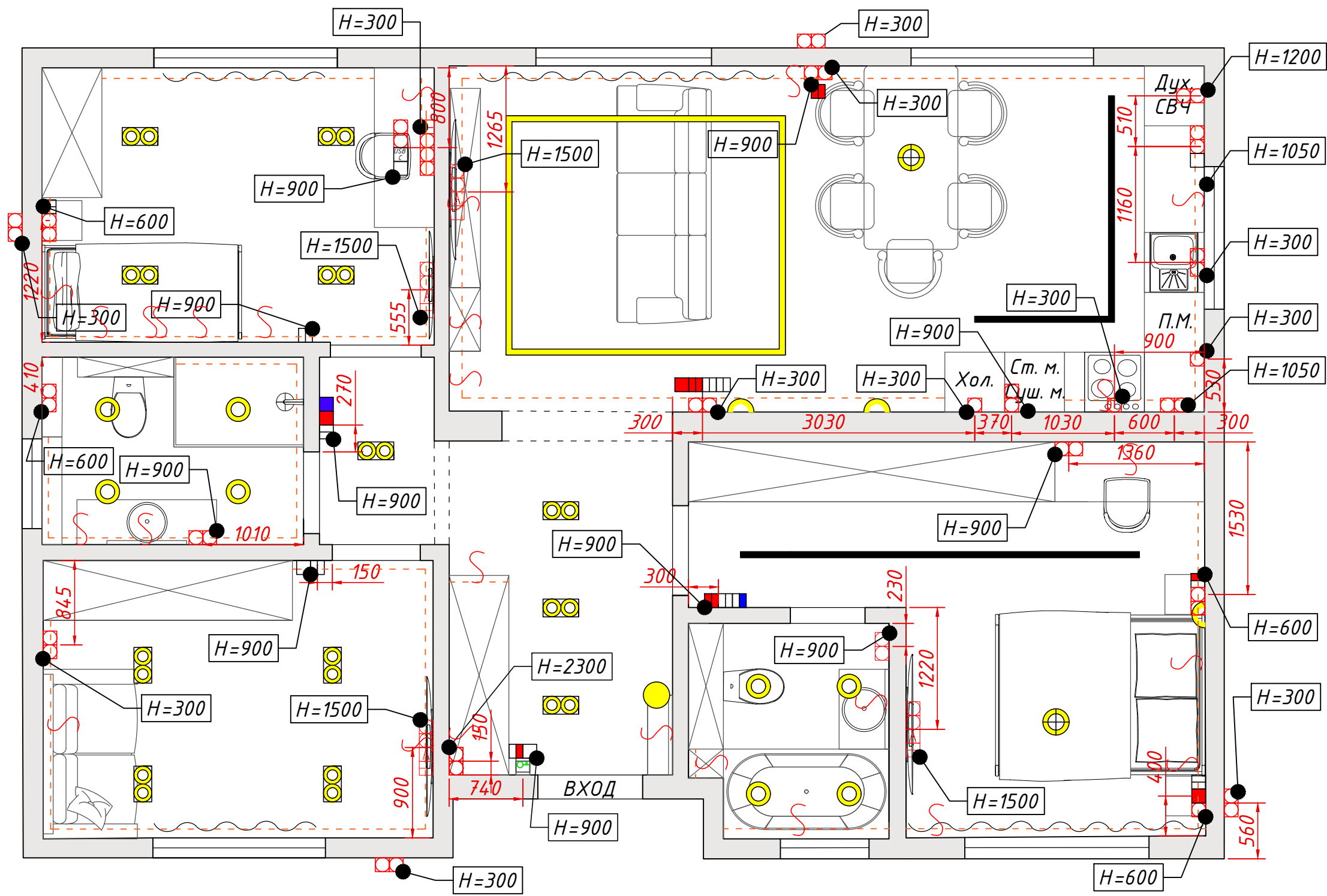

Условные обозначения

	Розетка
	Выключатель
	Выключатель двухклавишный
	Проходной выключатель
	Принудительная вытяжка
	Антенна
	Вывод интернета
	Вывод питания
	USB и Type C розетка
	Мастер выключатель

Адрес	Пос. Верхнеуслонский			
Название чертежа	План электрики. Размеры.			
	ФИО	Дата	Подпись	Статус чертежа
Дизайнер	Студия "Secretlab_design"			Р
Приемщик				
Прораб				
Примечания			Лист	
			8	
			27	

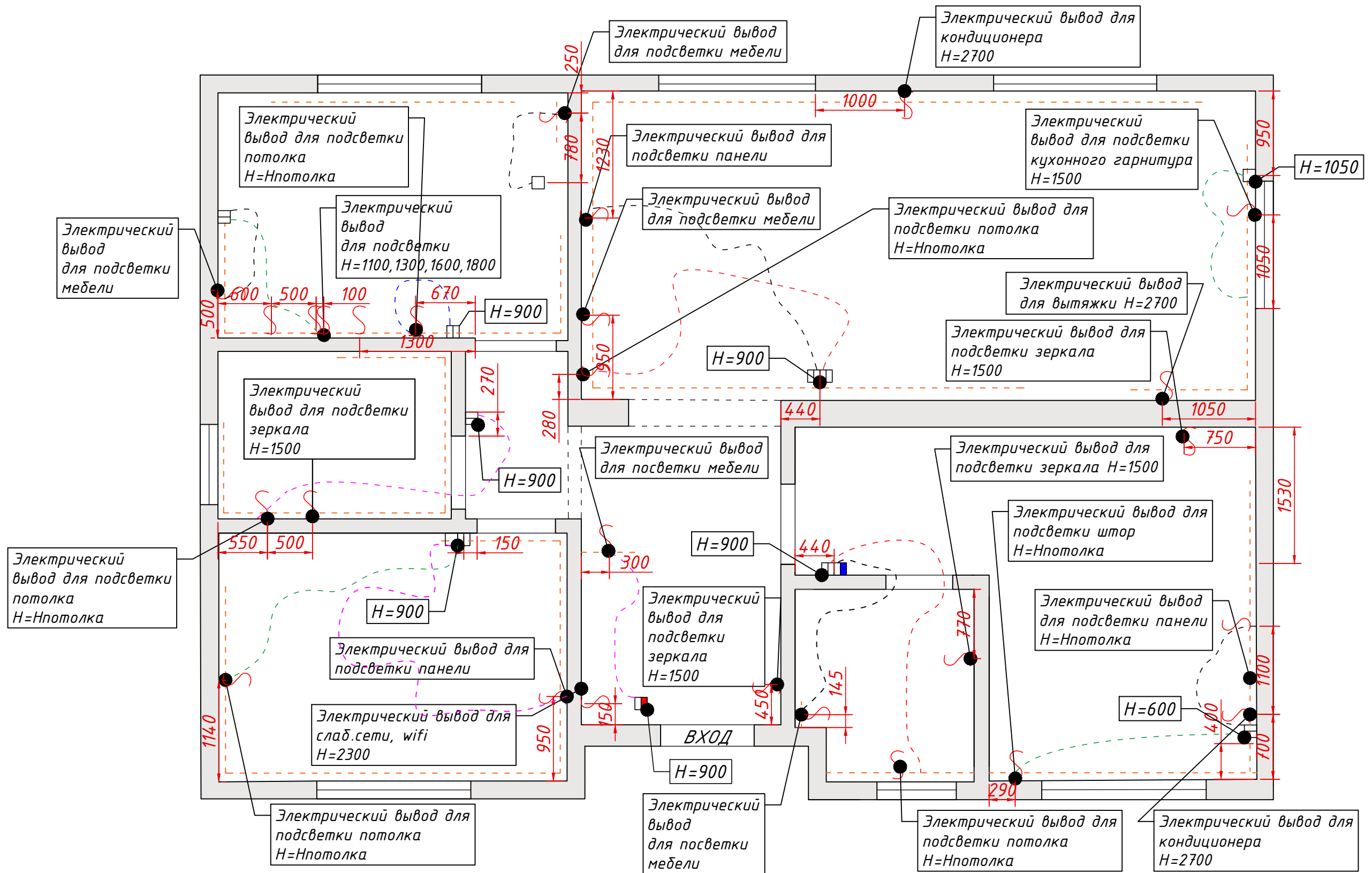

Адрес	Пос. Верхнеуслонский			
Название чертежа	План электрики. Группа включения.			
	ФИО	Дата	Подпись	Статус чертежа
Дизайнер	Студия "Secretlab_design"			Р
Приемщик				
Прораб				
Примечания			Лист	
			10	
			27	

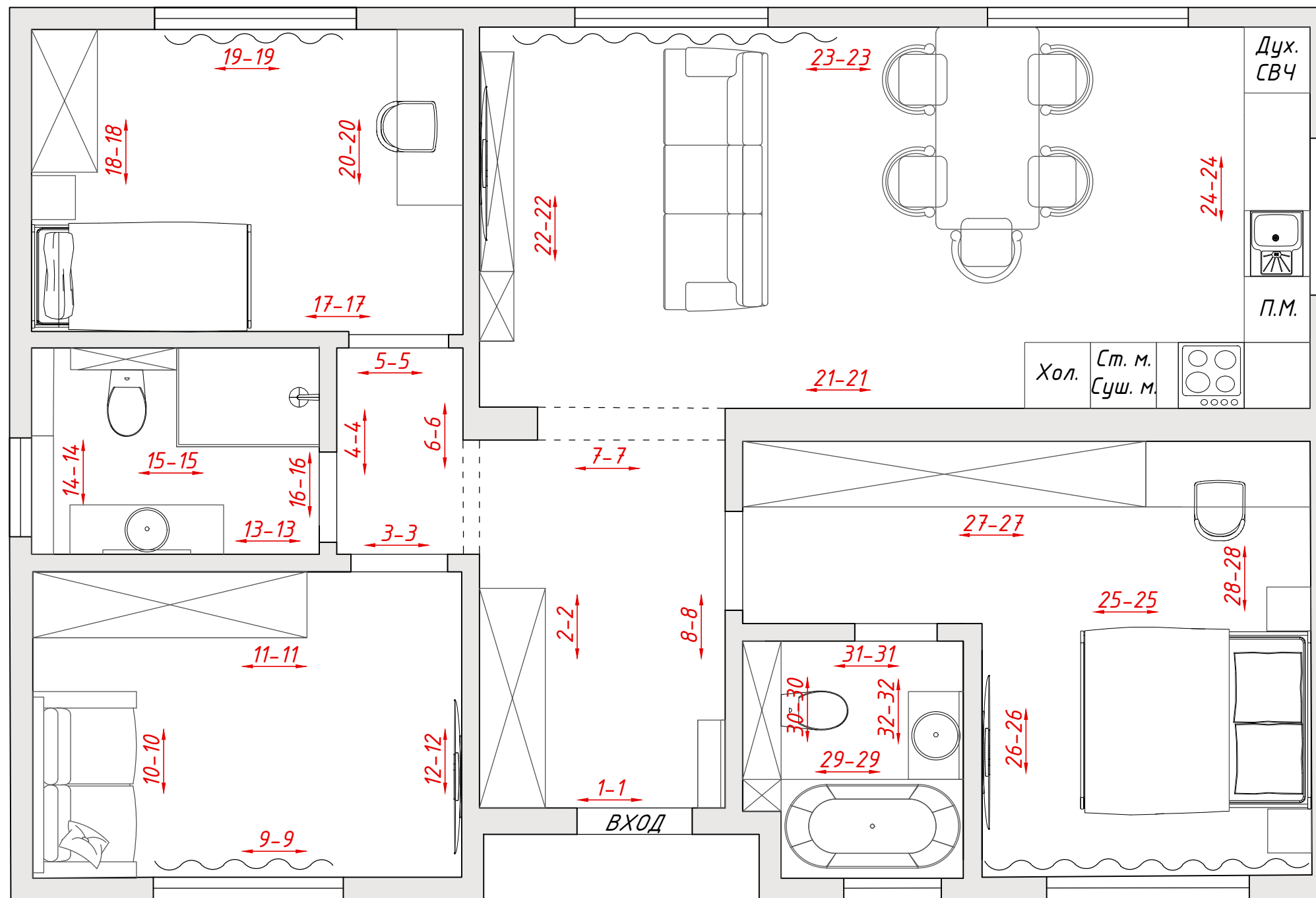

Адрес	ул. Ивана Матвеева			
Название чертежа	Схема разверток стен.			
	ФИО	Дата	Подпись	Статус чертежа
Дизайнер	Студия "Secretlab_design"			
Приемщик				Р
Прораб				
Примечания			Лист	
			11	
			27	

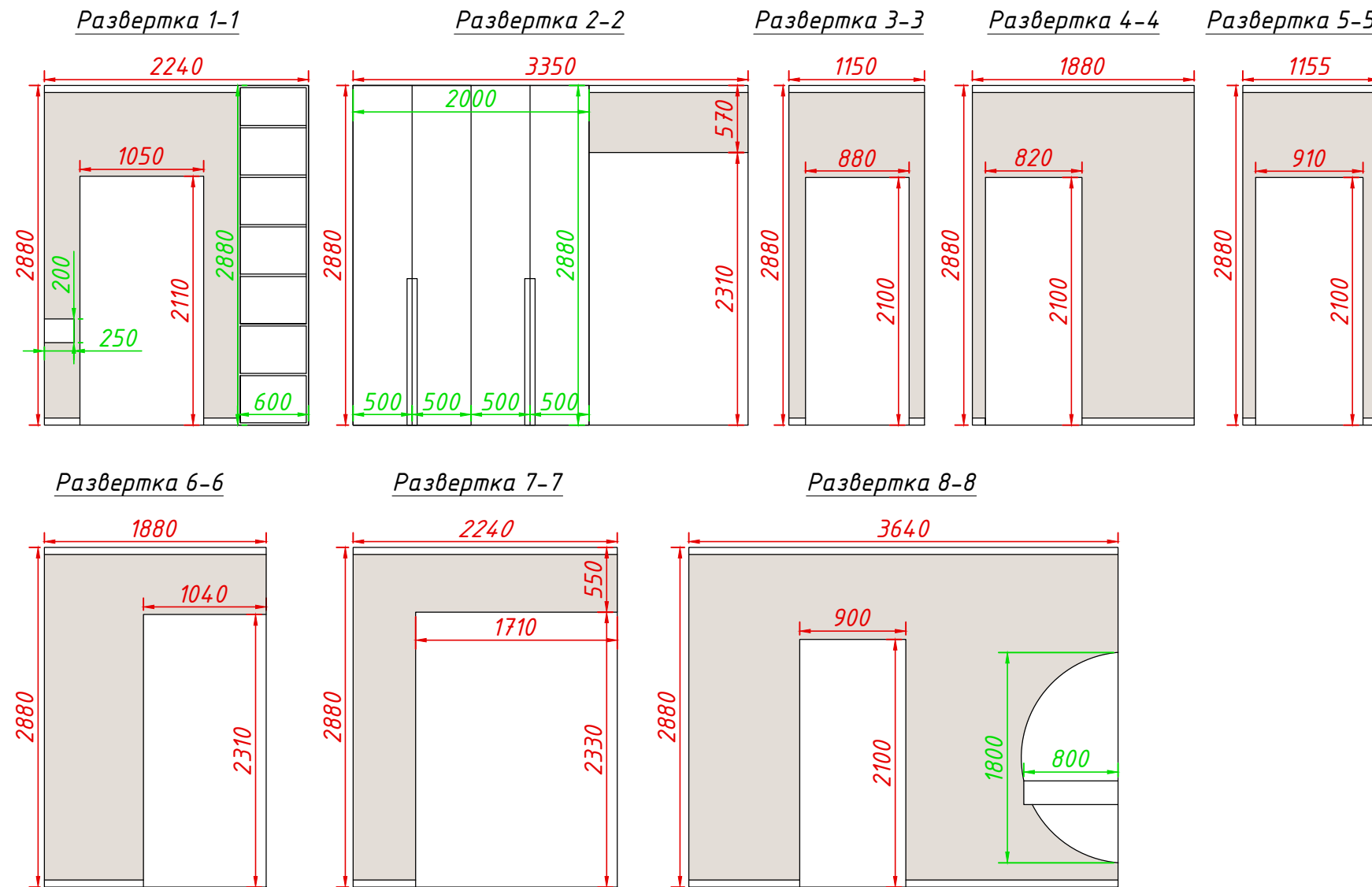

Условные обозначения

300	Существующий размер
300	Рекомендованный размер
Материал для отделки стен: краска/обои. S=31,37 м ²	

Адрес	Пос. Верхнеуслонский			
Название чертежа	Развертки по стене. Прихожая. Коридор.			
	ФИО	Дата	Подпись	Статус чертежа
Дизайнер	Студия "Secretlab_design"			
Приемщик				Р
Прораб				
Примечания			Лист	
			12	
			27	

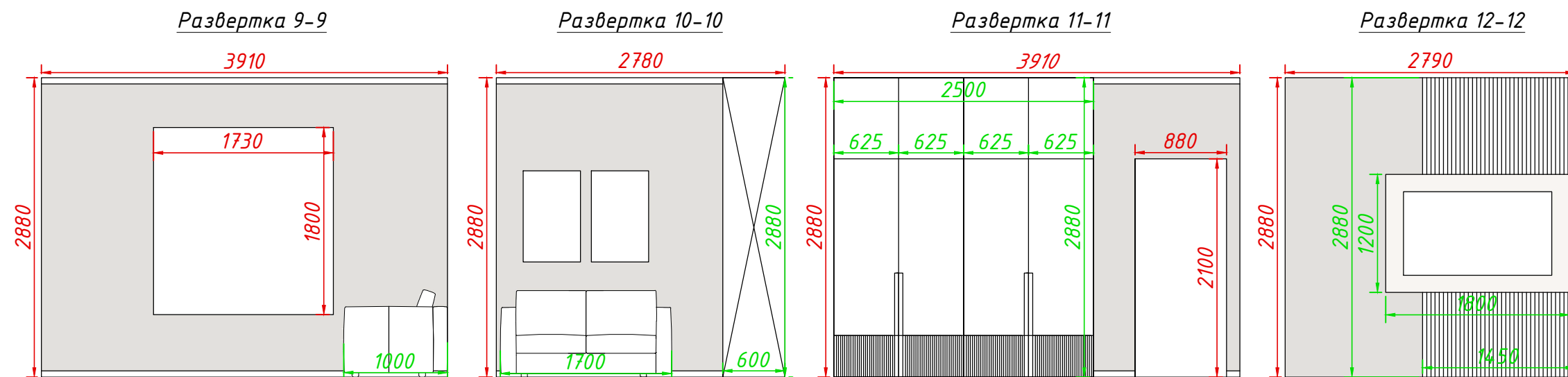

Условные обозначения

300	Существующий размер
300	Рекомендованный размер
	Материал для отделки стен: краска/обои. $S=27,49 \text{ м}^2$
	Материал для отделки стен: панель за ТВ $S=2 \text{ м}^2$
	Материал для отделки стен: реечная панель, $S=4,22 \text{ м}^2$

Адрес	Пос. Верхнеуслонский			
Название чертежа	Развертки по стене. Гостиная спальня.			
	ФИО	Дата	Подпись	Статус чертежа
Дизайнер	Студия "Secretlab_design"			
Приемщик				Р
Прораб				
Примечания			Лист	
			13	
			27	

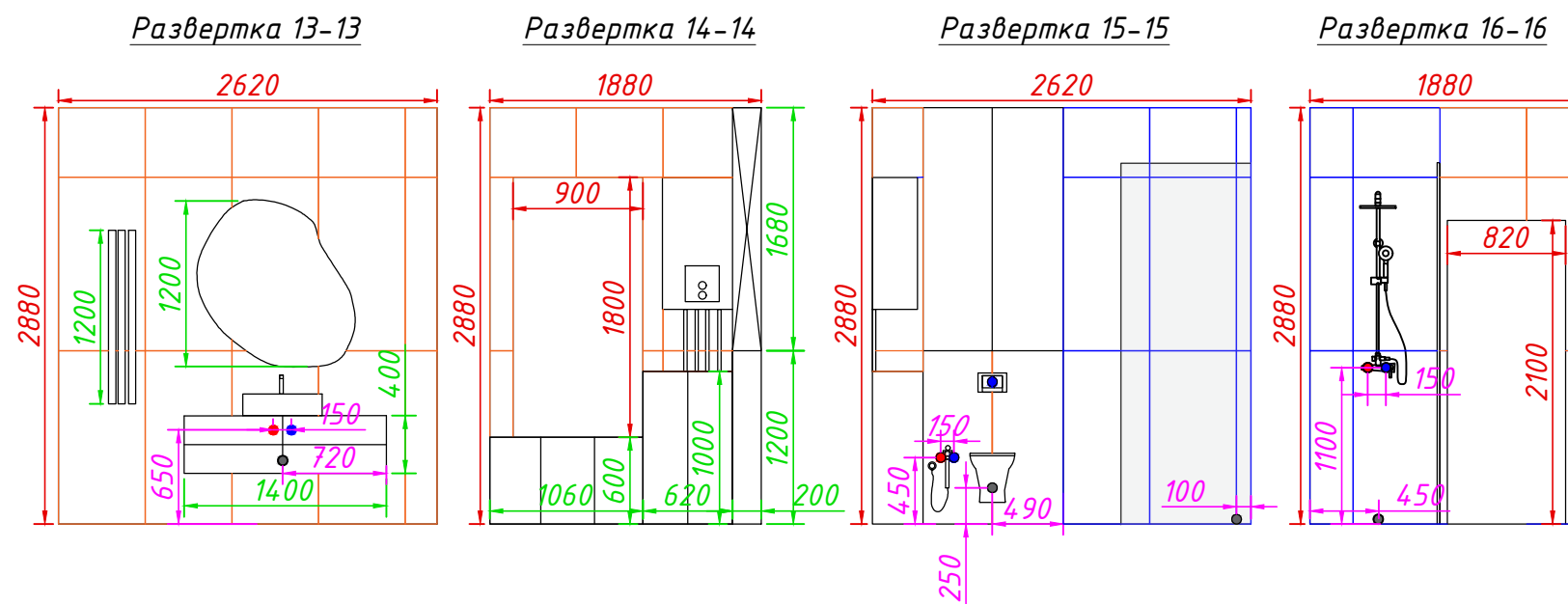



Условные обозначения

300	Существующий размер
300	Рекомендованный размер
300	Рекомендованный размер
 	Материал для отделки стен: Керамогранит Ametis MA02 60x120x10 S=14,6м ²
 	Материал для отделки стен: Керамическая плитка Кегата Magazzi Гран Пале серый 25x40 S=6,33 м ²

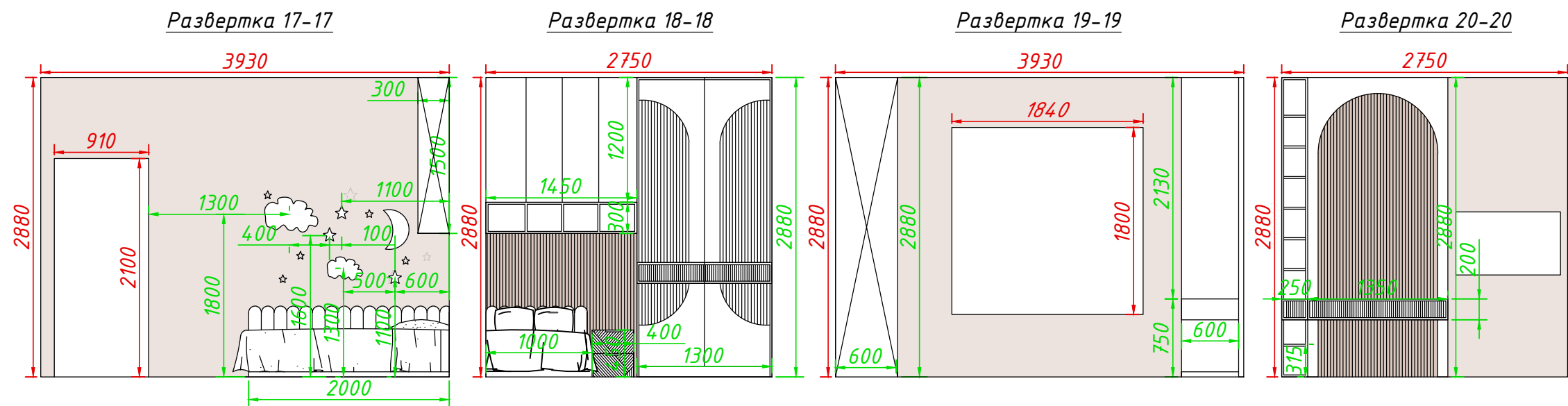
Адрес	Пос. Верхнеуслонский			
Название чертежа	Развертки по стене. Санузел.			
	ФИО	Дата	Подпись	Статус
Дизайнер	Студия "Secretlab_design"			Р
Приемщик				
Прораб				
Примечания			Лист	
			14	
			27	



Условные обозначения

300	Существующий размер
300	Рекомендованный размер
	Материал для отделки стен: краска/обои. $S=20,71 \text{ м}^2$
	Материал для отделки стен: реечная панель за кроватью, $S=2 \text{ м}^2$
	Материал для отделки стен: декоративная панель, $S=3,87 \text{ м}^2$

Адрес	Пос. Верхнеуслонский			
Название чертежа	Развертки по стене. Детская спальня.			
	ФИО	Дата	Подпись	Статус чертежа
Дизайнер	Студия "Secretlab_design"			
Приемщик				Р
Прораб				
Примечания			Лист	
			15	
			27	

Развертка 21-21

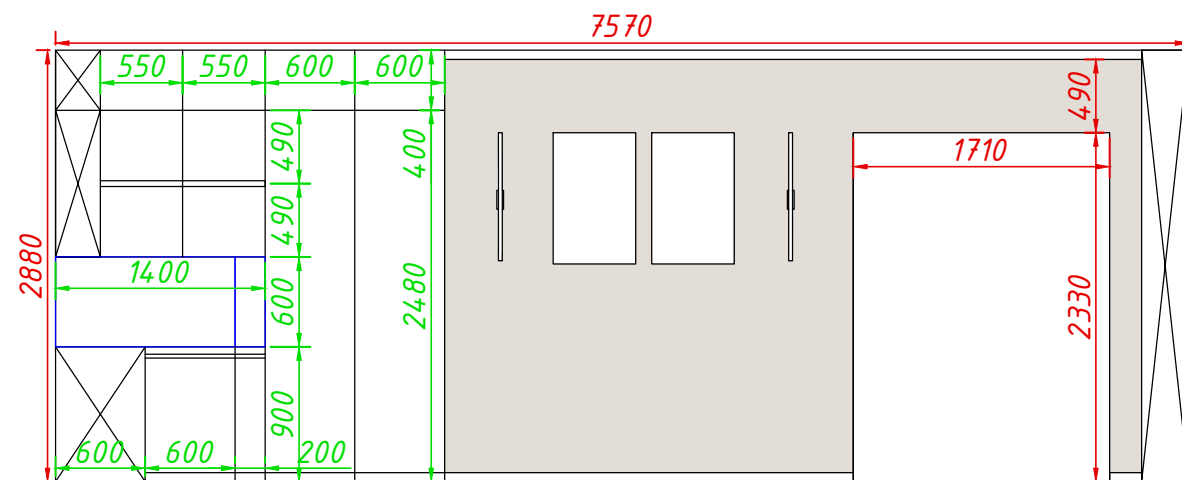

Развертка 22-22

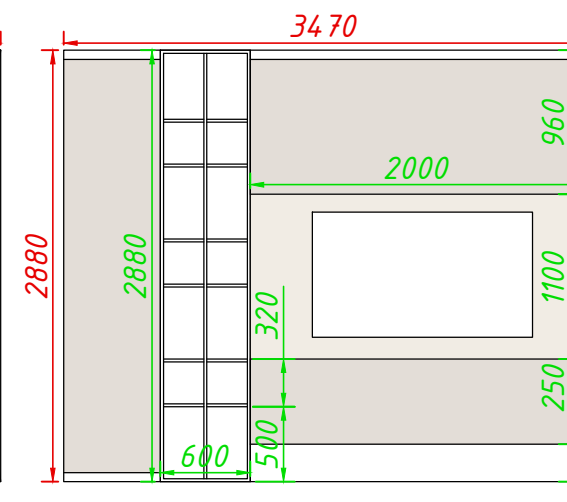

Развертка 23-23

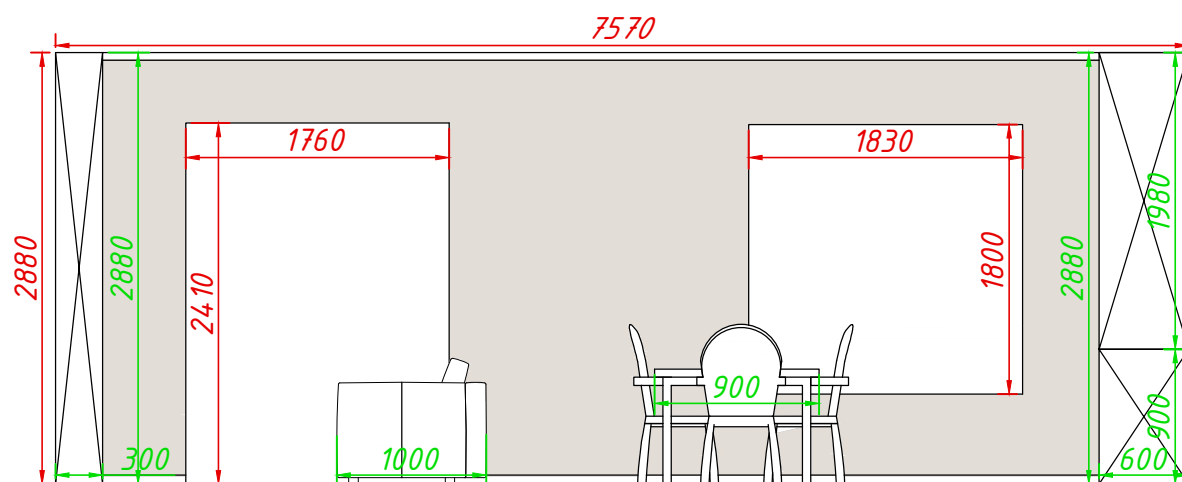

Развертка 24-24

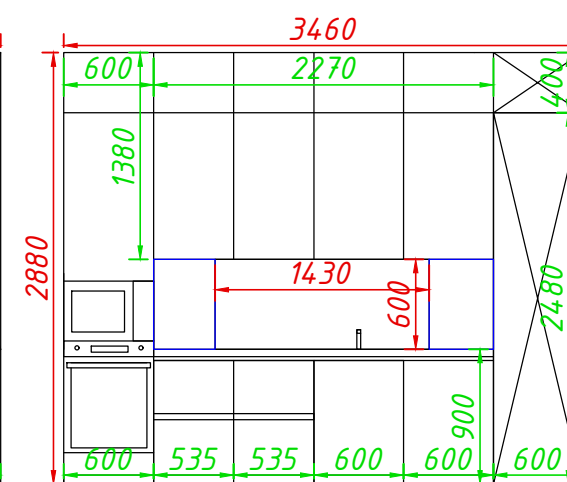

Условные обозначения

300	Существующий размер
300	Рекомендованный размер
	Материал для отделки стен: краска/обои. S=34,57 м ²
	Материал для отделки стен: декоративная панель, S=2,44 м ²
	Материал для отделки кух.фартука: Керам. Italon Шарм Эво Имперале 60x120 нат., S=1,69 м ²

Адрес	Пос. Верхнеуслонский			
Название чертежа	Развертки по стене. Кухня-гостиная.			
	ФИО	Дата	Подпись	Статус чертежа
Дизайнер	Студия "Secretlab_design"			
Приемщик				Р
Прораб				
Примечания			Лист	
			16	
			27	

Развертка 25-25

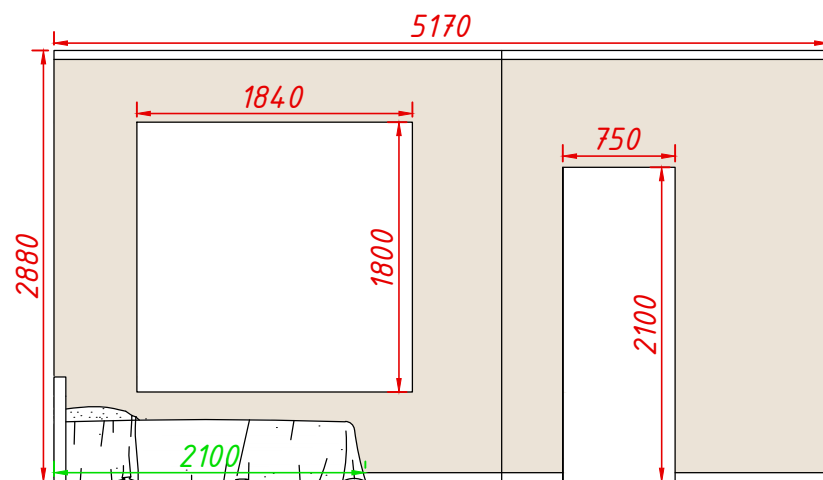

Развертка 26-26

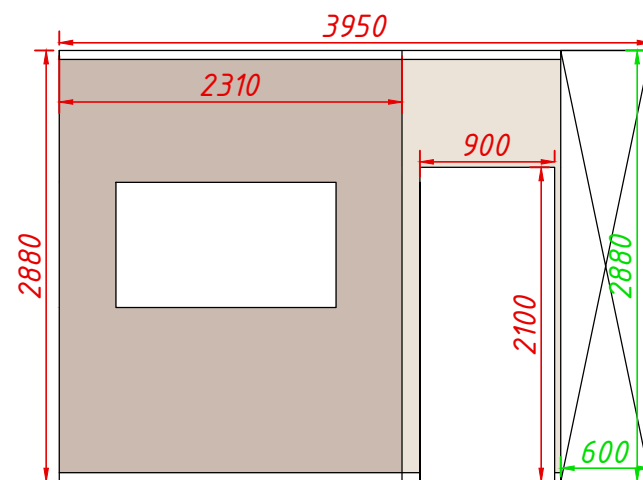

Развертка 27-27

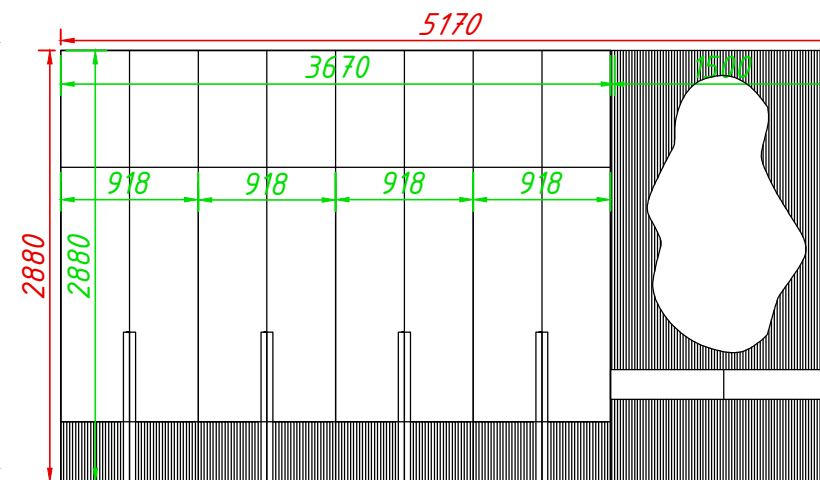

Развертка 28-28

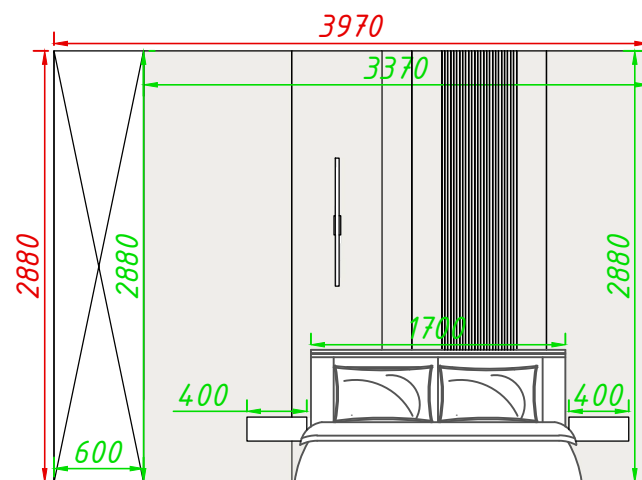

Условные обозначения

300	Существующий размер
300	Рекомендованный размер
	Материал для отделки стен: краска/обои. S=11,16 м ²
	Материал для отделки стен: краска/обои. S=6,59 м ²
	Материал для отделки стен: декор. панель за изголовьем, S=9,7 м ²
	Материал для отделки стен: декоративная панель, S=4,35 м ²

Адрес	Пос. Верхнеуслонский			
Название чертежа	Развертки по стене. Мастер-спальня.			
	ФИО	Дата	Подпись	Статус чертежа
Дизайнер	Студия "Secretlab_design"			
Приемщик				Р
Прораб				
Примечания			Лист	
			17	
			27	

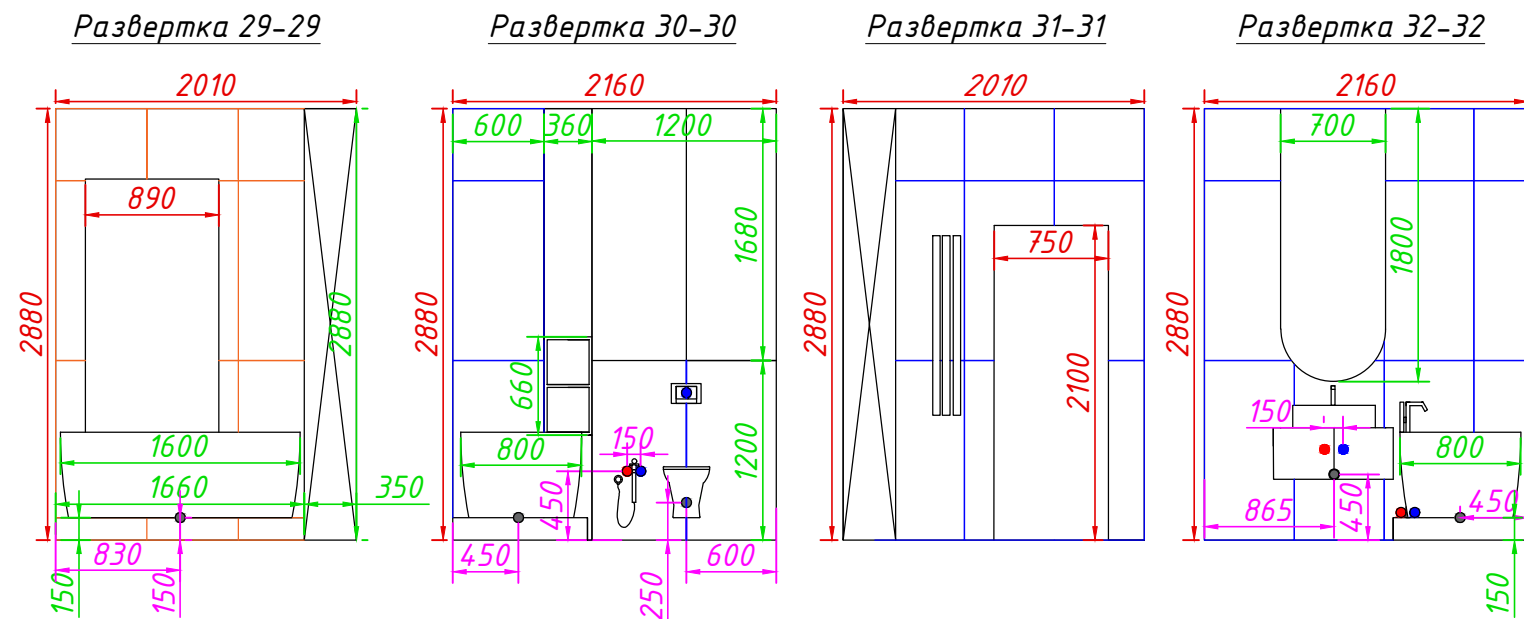

Условные обозначения

300	Существующий размер
300	Рекомендованный размер
300	Рекомендованный размер
—	Материал для отделки стен: Керамогранит Estima NL 00 60x120x10, S=5,78 м ²
—	Материал для отделки стен: Керамогранит Kегата Magazzi Риальто светлый лаппатированный обрезной 60x119,5x0,9 S=13,63 м ²

Адрес	Пос. Верхнеуслонский			
Название чертежа	Развертки по стене. Санузел мастер-спальни.			
	ФИО	Дата	Подпись	Статус
Дизайнер	Студия "Secretlab_design"			Р
Приемщик				
Прораб				
Примечания			Лист	
			18	
			27	

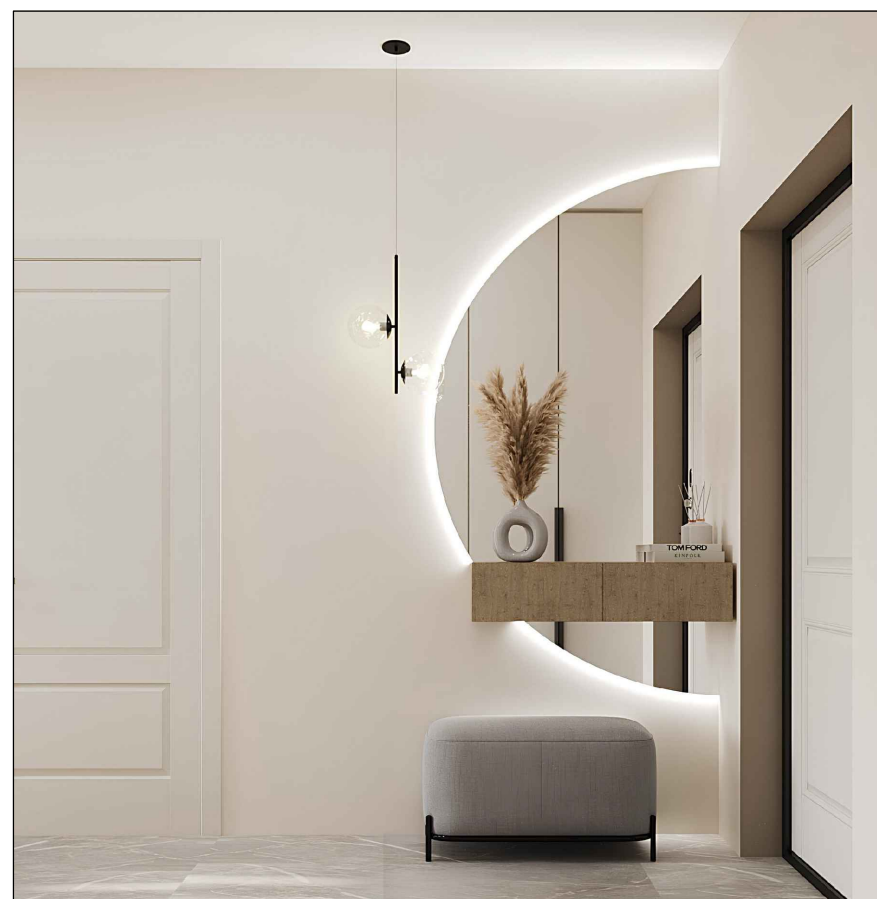
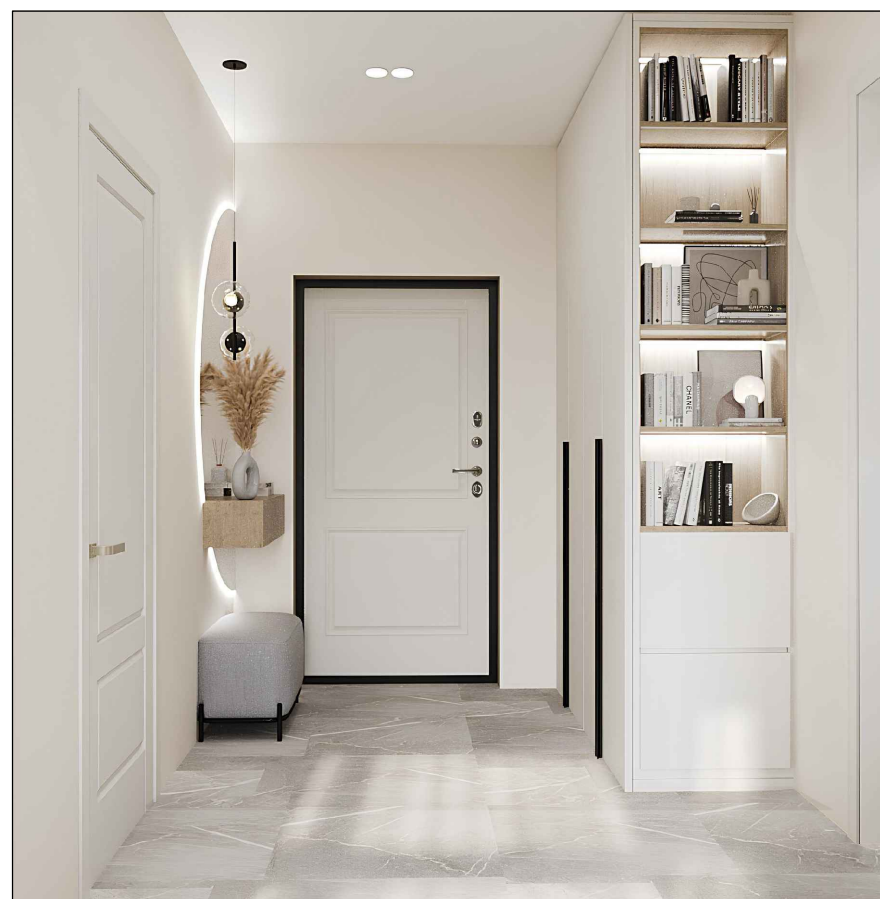

Адрес	Пос. Верхнеуслонский			
Название чертежа	Визуализации. Прихожая. Коридор.			
	ФИО	Дата	Подпись	Статус чертежа
Дизайнер	Студия "Secretlab_design"			
Приемщик				Р
Прораб				
Примечания			Лист	
			19	
			27	



Адрес	Пос. Верхнеуслонский			
Название чертежа	Визуализации. Гостевая спальня.			
	ФИО	Дата	Подпись	Статус чертежа
Дизайнер	Студия "Secretlab_design"			
Приемщик				Р
Прораб				
Примечания			Лист	
			20	
			27	



<i>Адрес</i>	<i>Пос. Верхнеуслонский</i>			
<i>Название чертежа</i>	<i>Визуализации. Санузел.</i>			
	<i>ФИО</i>	<i>Дата</i>	<i>Подпись</i>	<i>Статус чертежа</i>
<i>Дизайнер</i>	<i>Студия "Secretlab_design"</i>			<i>Р</i>
<i>Приемщик</i>				
<i>Прораб</i>				
<i>Примечания</i>			<i>Лист</i>	
			<i>21</i>	
			<i>27</i>	

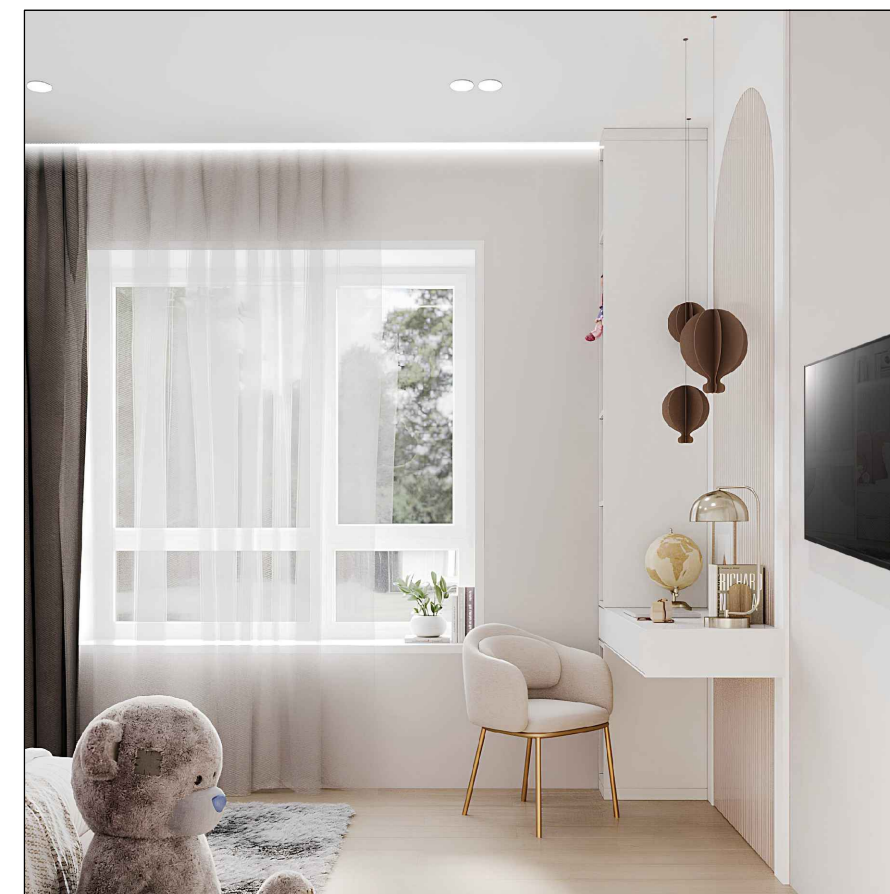
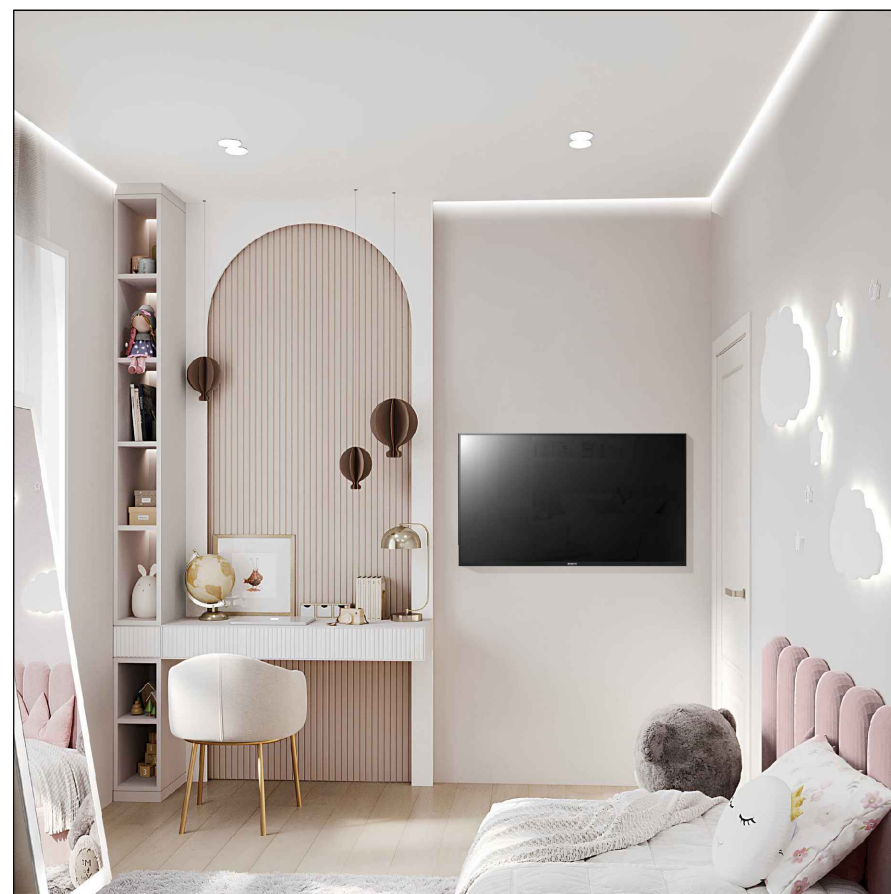

Адрес	Пос. Верхнеуслонский			
Название чертежа	Визуализации. Детская спальня.			
	ФИО	Дата	Подпись	Статус чертежа
Дизайнер	Студия "Secretlab_design"			
Приемщик				Р
Прораб				
Примечания			Лист	
			22	
			27	



Адрес	Пос. Верхнеуслонский			
Название чертежа	Визуализации. Кухня-гостиная.			
	ФИО	Дата	Подпись	Статус чертежа
Дизайнер	Студия "Secretlab_design"			Р
Приемщик				
Прораб				
Примечания			Лист	
			23	
			27	



Адрес	Пос. Верхнеуслонский			
Название чертежа	Визуализации. Кухня-гостиная.			
	ФИО	Дата	Подпись	Статус чертежа
Дизайнер	Студия "Secretlab_design"			
Приемщик				Р
Прораб				
Примечания			Лист	
			24	
			27	



Адрес	Пос. Верхнеуслонский			
Название чертежа	Визуализации. Мастер-спальня.			
	ФИО	Дата	Подпись	Статус чертежа
Дизайнер	Студия "Secretlab_design"			
Приемщик				Р
Прораб				
Примечания			Лист	
			25	
			27	

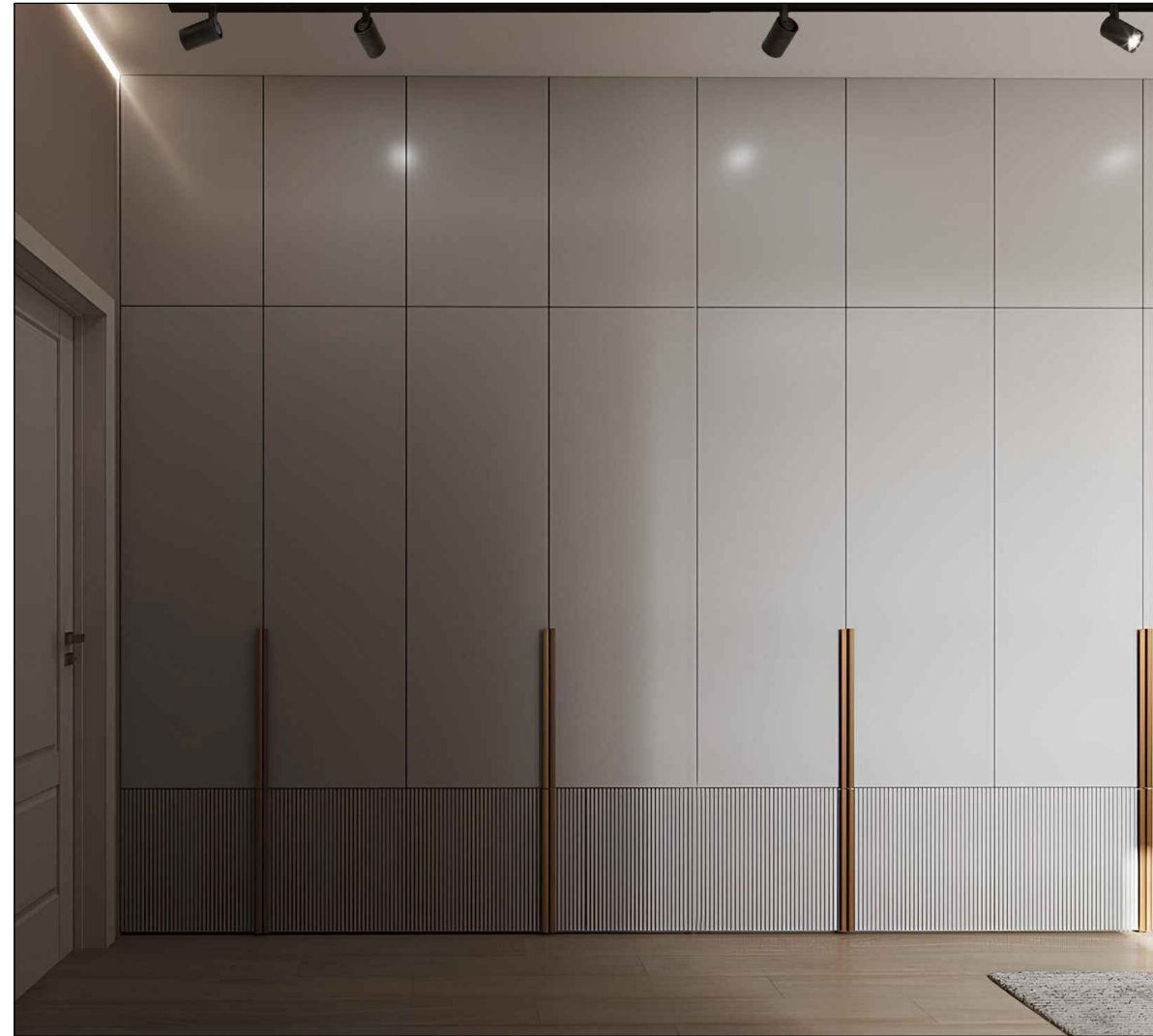

Адрес	Пос. Верхнеуслонский			
Название чертежа	Визуализации. Мастер-спальня.			
	ФИО	Дата	Подпись	Статус чертежа
Дизайнер	Студия "Secretlab_design"			
Приемщик				Р
Прораб				
Примечания			Лист	
			26	
			27	



<i>Адрес</i>	<i>Пос. Верхнеуслонский</i>			
<i>Название чертежа</i>	<i>Визуализации. Санузел мастер-спальни.</i>			
	<i>ФИО</i>	<i>Дата</i>	<i>Подпись</i>	<i>Статус чертежа</i>
<i>Дизайнер</i>	<i>Студия "Secretlab_design"</i>			
<i>Приемщик</i>				<i>Р</i>
<i>Прораб</i>				
<i>Примечания</i>			<i>Лист</i>	
			<i>27</i>	
			<i>27</i>	