

Дизайн студия "Secretlab_design"

Дизайн-проект

Салават.

г. Казань 2025

Содержание

№ листа	Наименование
2	Содержание
3	Обмерный план.
4	План напольных покрытий.
5	План расстановки мебели.
6	План освещения.
7	План электрики. Размеры.
8	План электрики. Группа включения.
9	План электрики. Выводы.
10	Схема разверток стен.
11-18	Развертки по стенам
19-31	Визуализации помещений

Адрес	Салават			
Название чертежа	Содержание			
	ФИО	Дата	Подпись	Статус чертежа
Дизайнер	Студия Secretlab_design			Р
Приемщик				
Прораб				
Примечания			Лист	
			2	
			31	

Нп=100мм
Нокна=2290мм

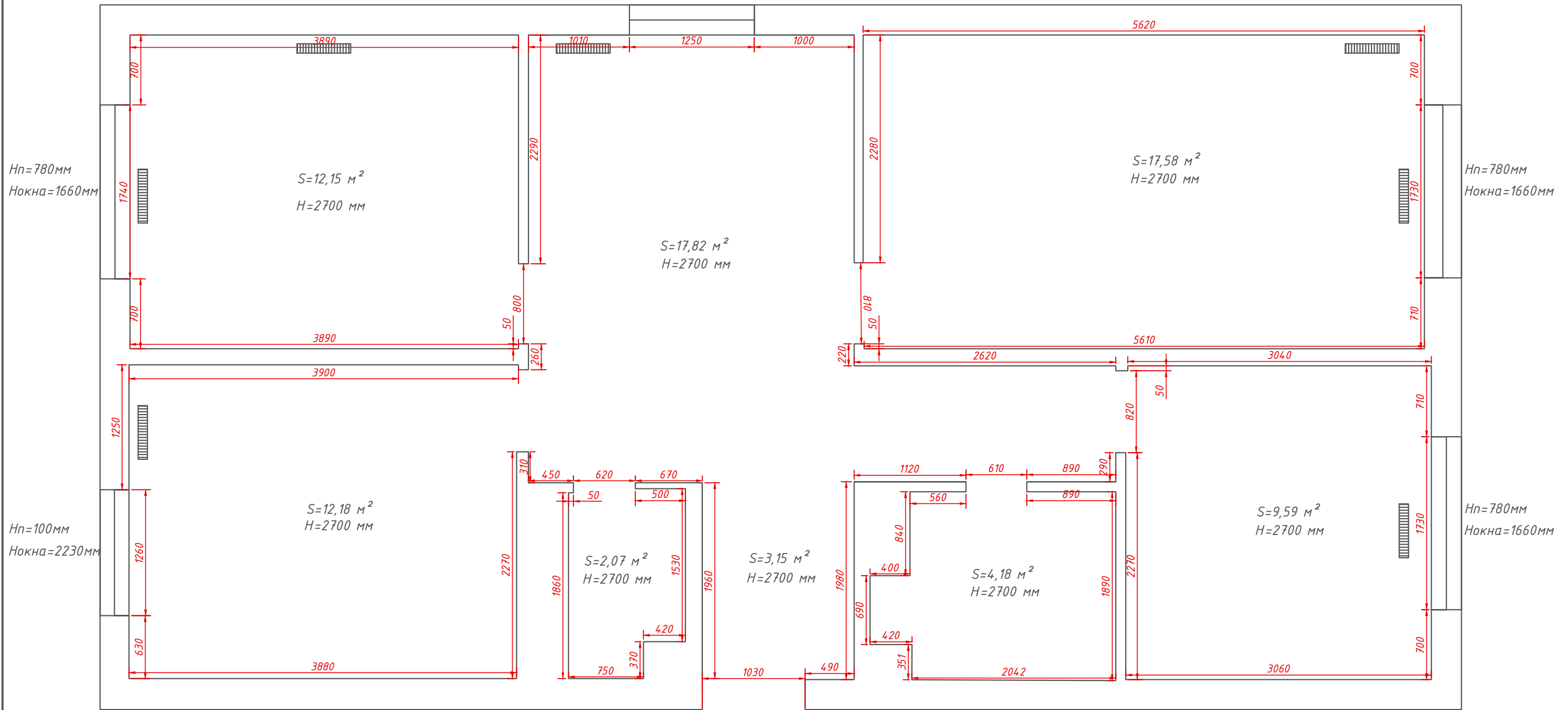

Адрес	Салават			
Название чертежа	Обмерный план.			
	ФИО	Дата	Подпись	Статус чертежа
Дизайнер	Студия Secretlab_design			Р
Приемщик				
Прораб				
Примечания			Лист	
			3	
			31	

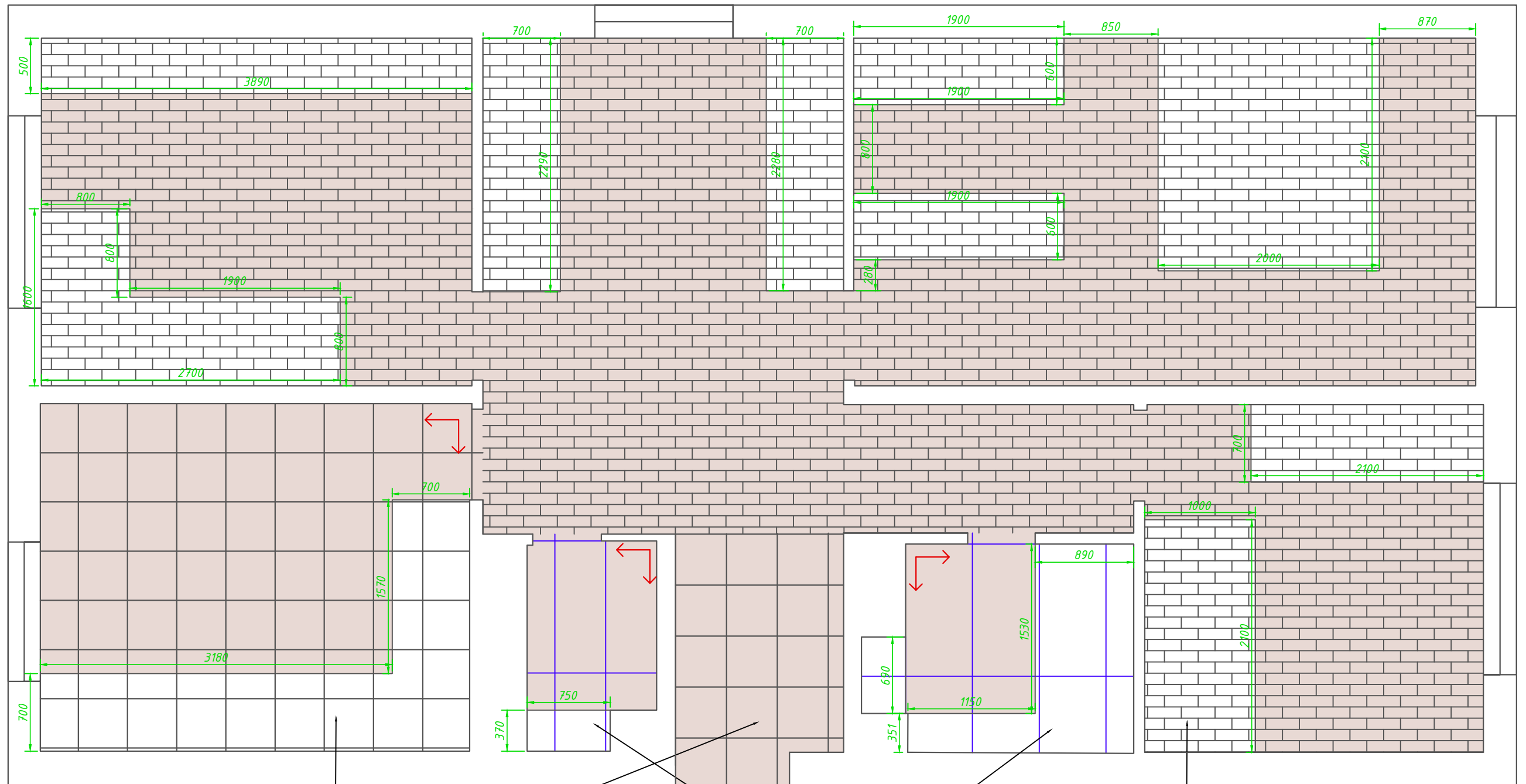

Материал напольного покрытия: Плитка LB-Ceramics 45x45 Окленд декор пэчворк 7246-0009 матовая серый S=20 м²

Материал напольного покрытия: Керамогранит Qua seramik LOFT WHITE MATT 60X120 S=12 м²

Материал напольного покрытия: Ламинат S=60 м²

Условные обозначения

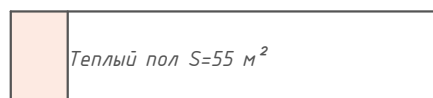

Адрес	Салават			
Название чертежа	План напольного покрытия.			
Дизайнер	ФИО	Дата	Подпись	Статус чертежа
Приемщик	Студия Secretlab_design			
Прораб				
Примечания			Лист	Р
			4	
			31	

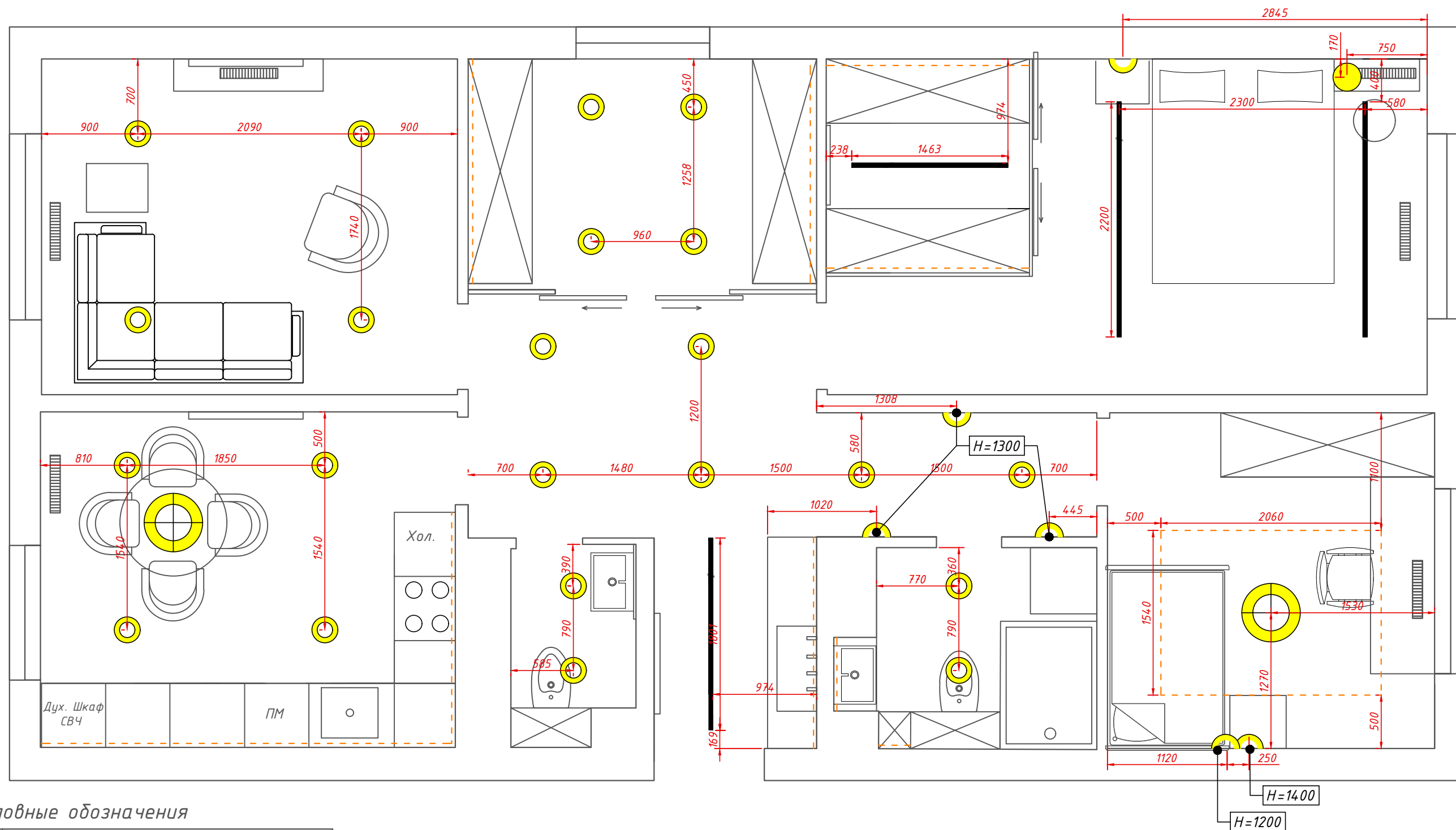

Условные обозначения

	Точечное освещение
	Бра
	Люстра
	Световая панель
	Трековое освещение
	Подсветка
	Двойные встроенные светильники
	Подвесное освещение

Адрес	Салават			
Название чертежа	План освещения.			
	ФИО	Дата	Подпись	Статус чертежа
Дизайнер	Студия Secretlab_design			Р
Приемщик				
Прораб				
Примечания			Лист	
			6	
			31	

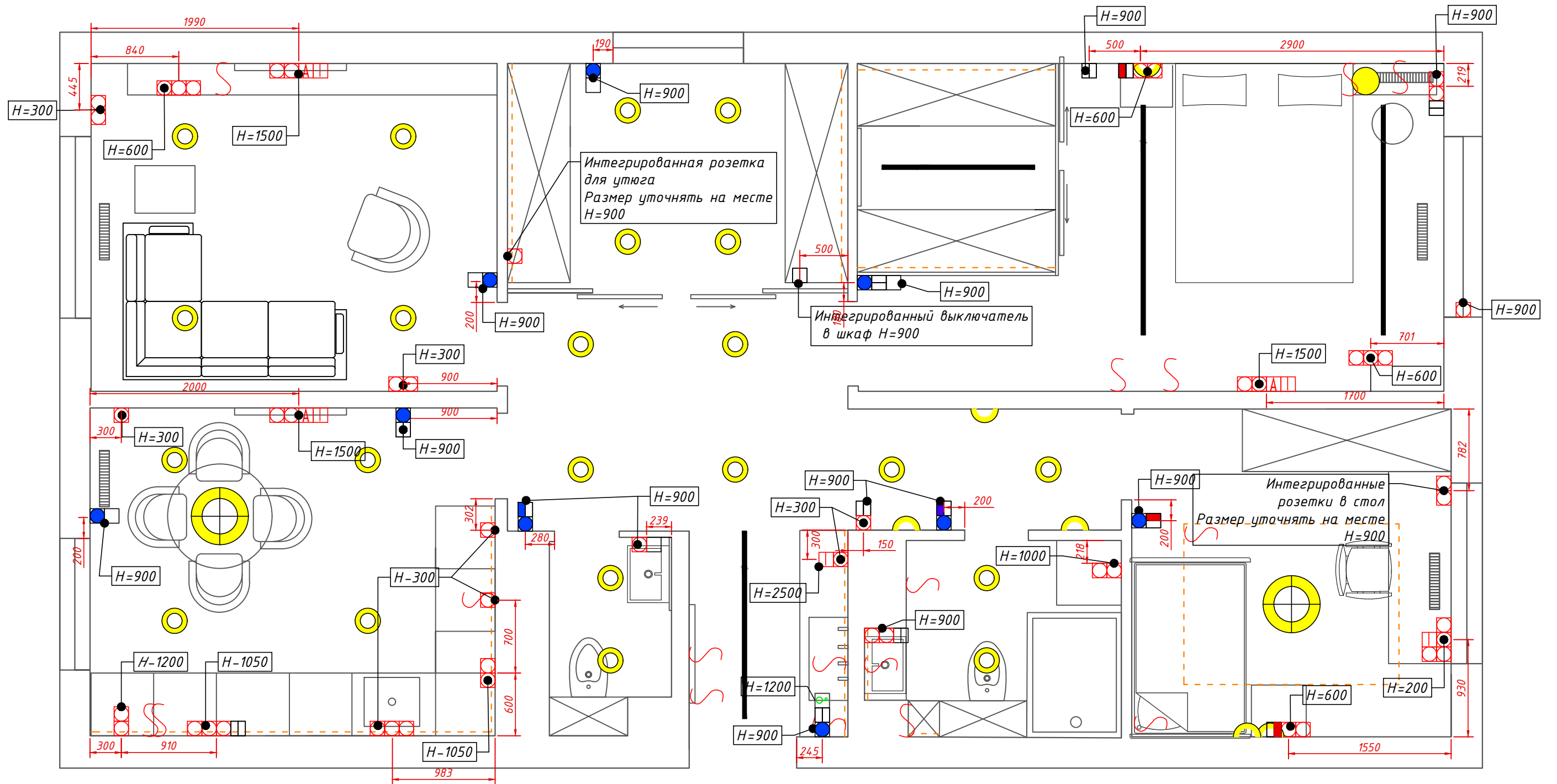

Условные обозначения

	Розетка
	Выключатель
	Выключатель двухклавишный
	Проходной выключатель
	Принудительная вытяжка
	Антенна
	Вывод интернета
	Вывод питания
	USB и Type C розетка
	Мастер выключатель
	Терморегулятор теплого пола

Адрес	Салават			
Название чертежа	План электрики. Размеры.			
	ФИО	Дата	Подпись	Статус чертежа
Дизайнер	Студия Secretlab_design			Р
Приемщик				
Прораб				
Примечания			Лист	
			7	
			31	

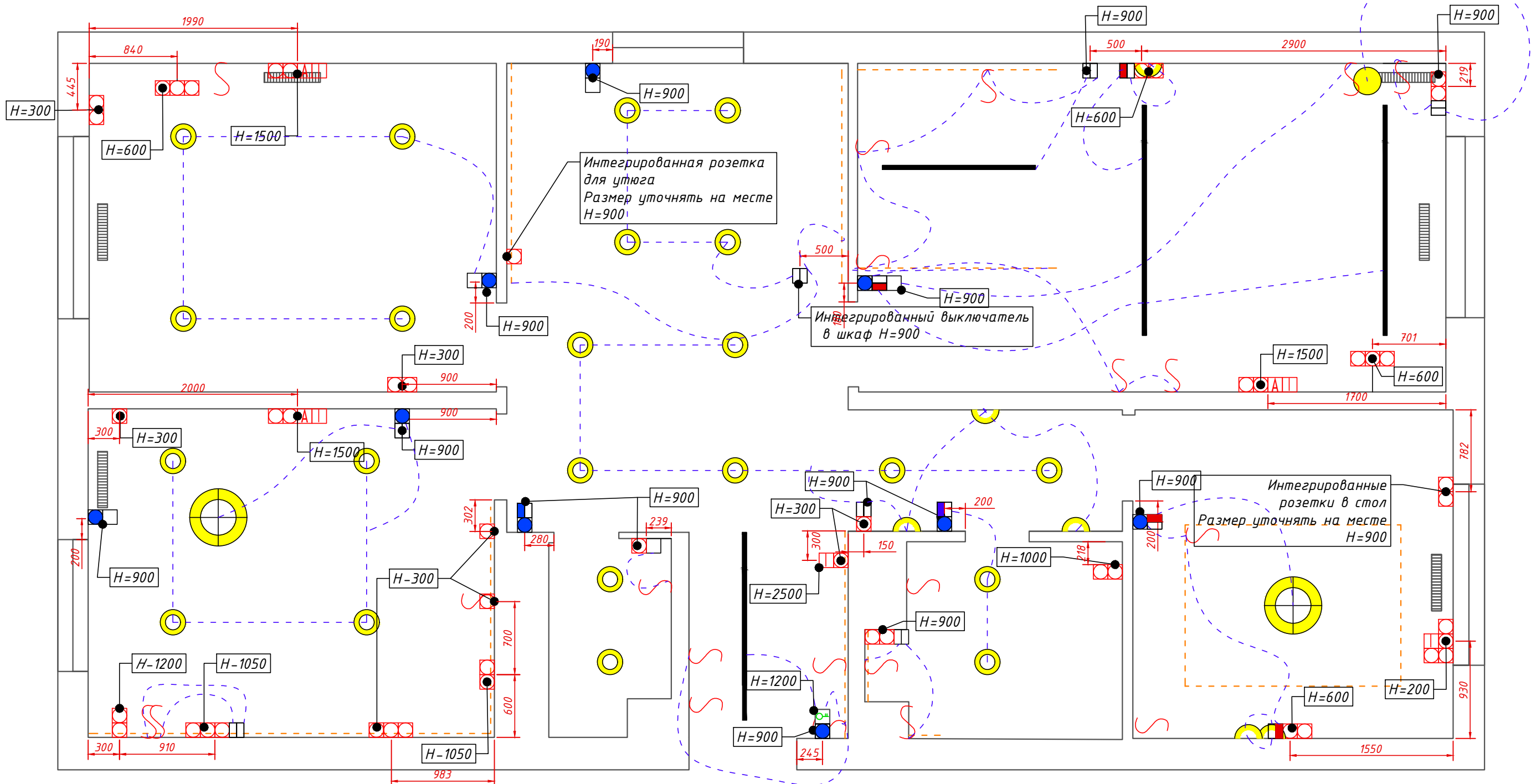

Условные обозначения

	Розетка
	Выключатель
	Выключатель двухклавишный
	Проходной выключатель
	Принудительная вытяжка
	Антенна
	Вывод интернета
	Вывод питания
	USB и Type C розетка
	Мастер выключатель
	Терморегулятор теплого пола

Адрес	Салават			
Название чертежа	План электрики. Группа включения.			
	ФИО	Дата	Подпись	Статус чертежа
Дизайнер	Студия Secretlab_design			Р
Приемщик				
Прораб				
Примечания			Лист	
			8	
			31	

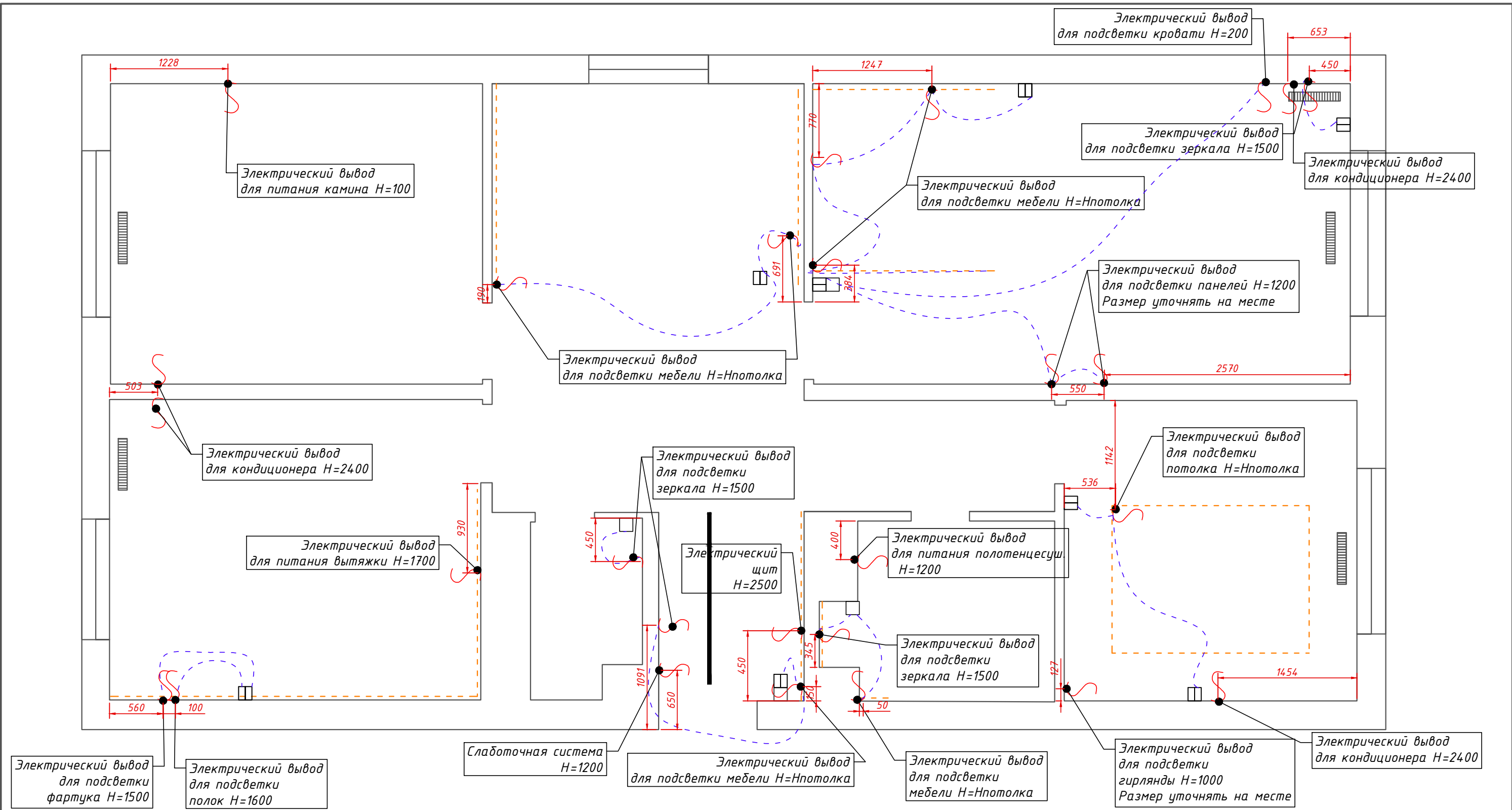

Условные обозначения

	Розетка
	Выключатель
	Выключатель двухклавишный
	Проходной выключатель
	Принудительная вытяжка
	Антенна
	Вывод интернета
	Вывод питания
	USB и Type C розетка
	Мастер выключатель
	Терморегулятор теплого пола

Адрес	Салават			
Название чертежа	План электрики. Электрические выводы.			
	ФИО	Дата	Подпись	Статус
Дизайнер	Студия Secretlab_design			Р
Приемщик				
Прораб				
Примечания			Лист	
			9	
			31	

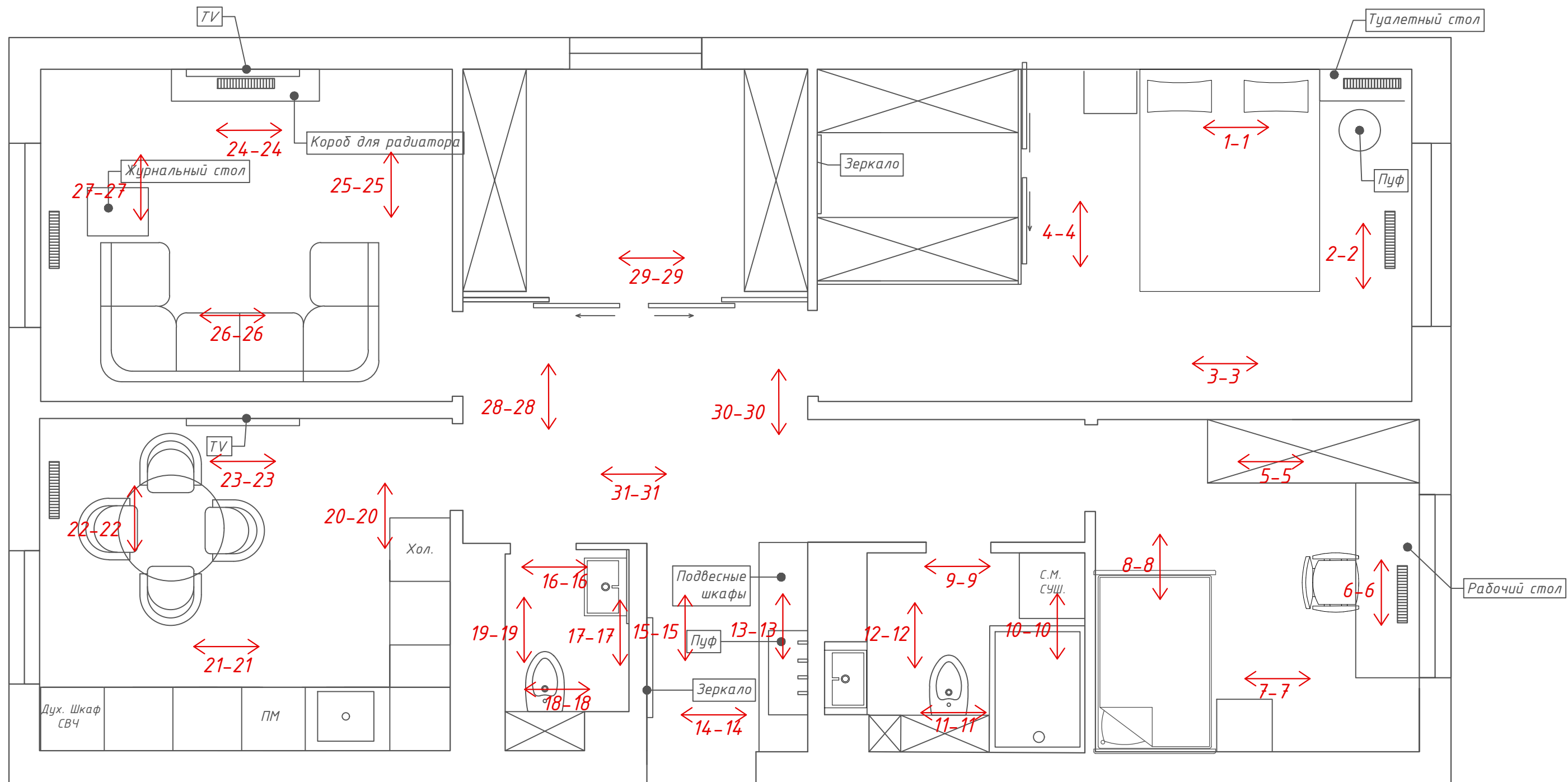

Адрес	Салават.			
Название чертежа	Схема разверток стен.			
	ФИО	Дата	Подпись	Статус чертежа
Дизайнер	Студия Secretlab_design			Р
Приемщик				
Прораб				
Примечания			Лист	
			10	
			31	

Развертка 1-1



Развертка 2-2

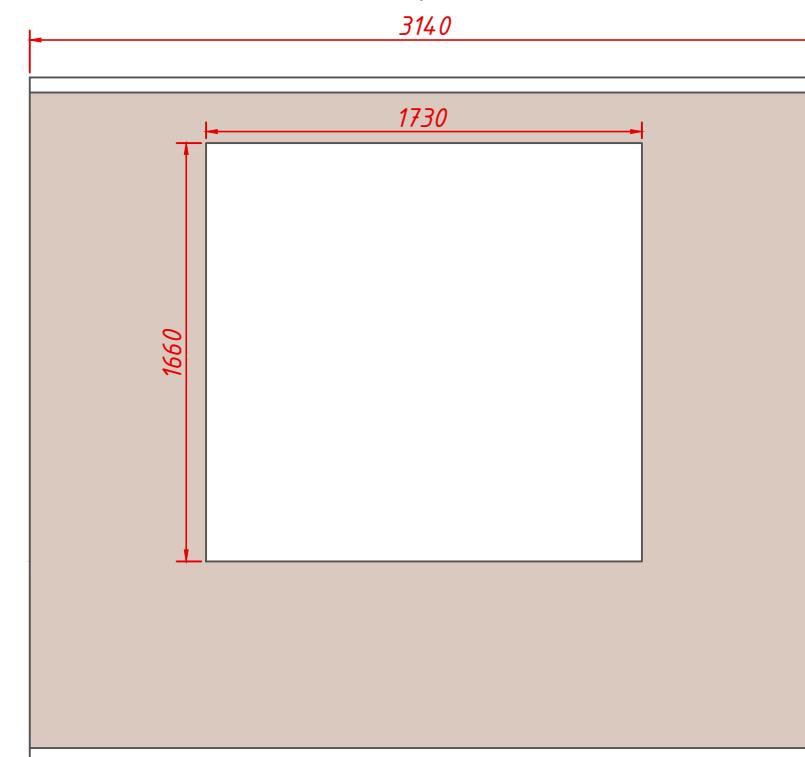

Развертка 3-3

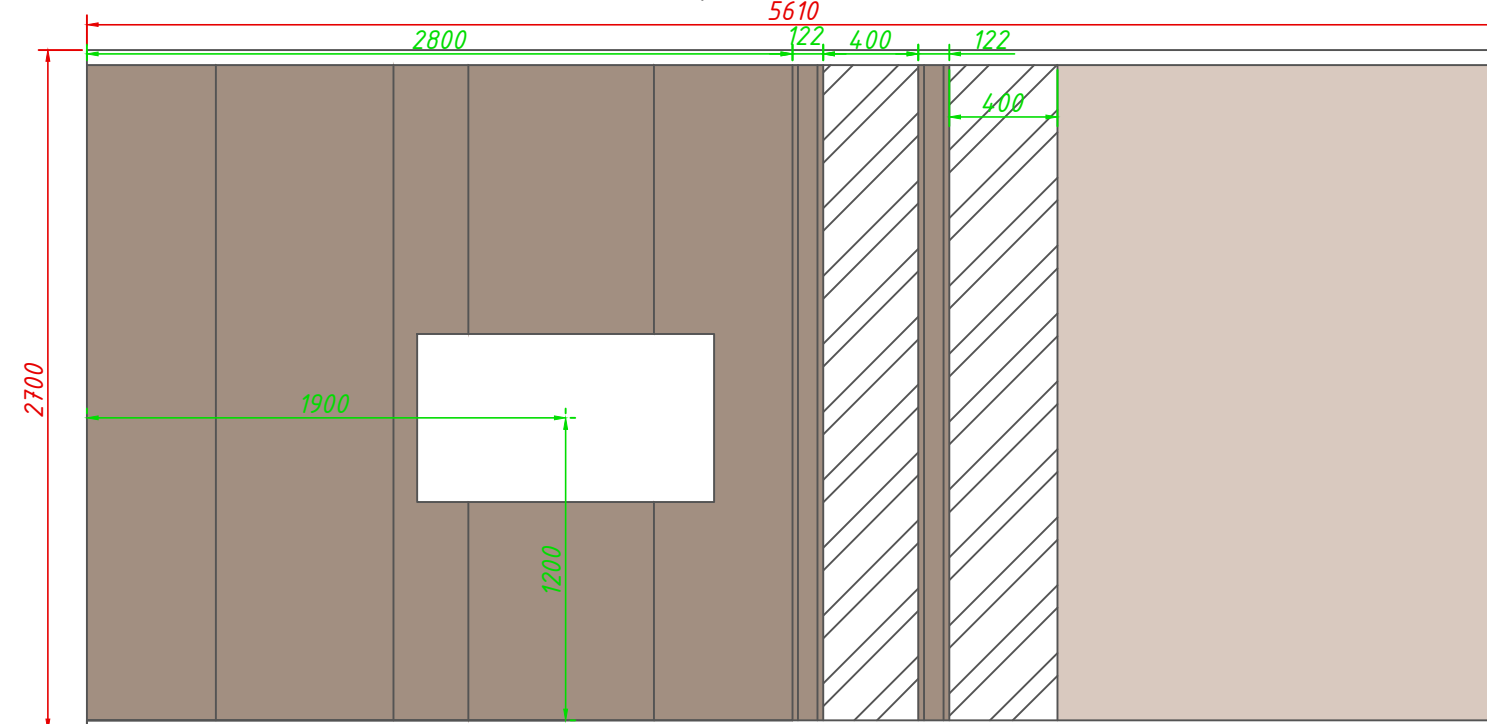

Развертка 4-4

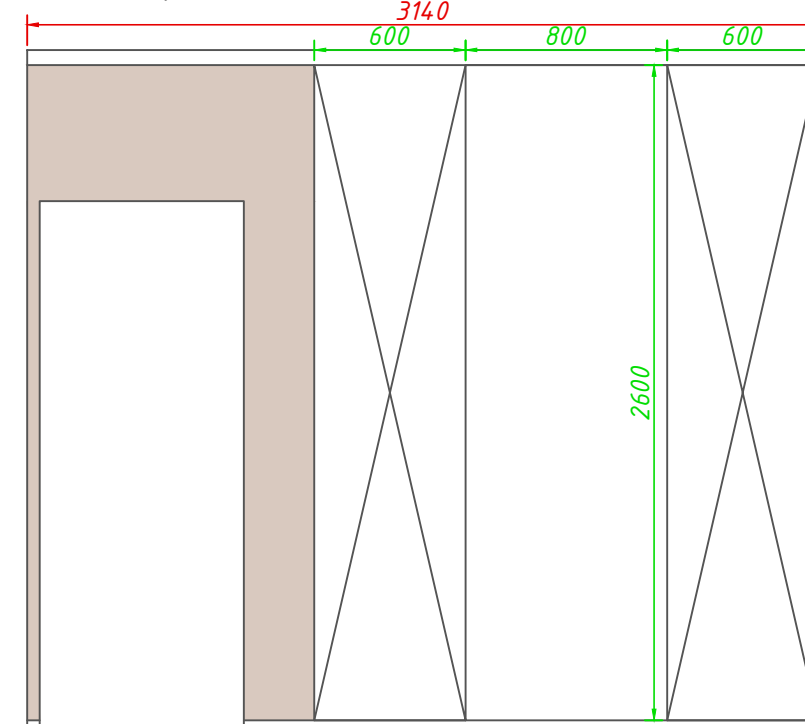

Условные обозначения

330	Существующий размер
330	Рекомендованный размер
	Материал для отделки стен: краска/обои. S=45м ²
	Материал для отделки стен: Панель под мрамор
	Материал для отделки стен: деревянные панели.

Адрес	Салават			
Название чертежа	Развертка стен. Мастер-спальня			
	ФИО	Дата	Подпись	Статус
Дизайнер	Студия Secretlab_design			Р
Приемщик				
Прораб				
Примечания			Лист	
			11	
			31	

Развертка 5-5

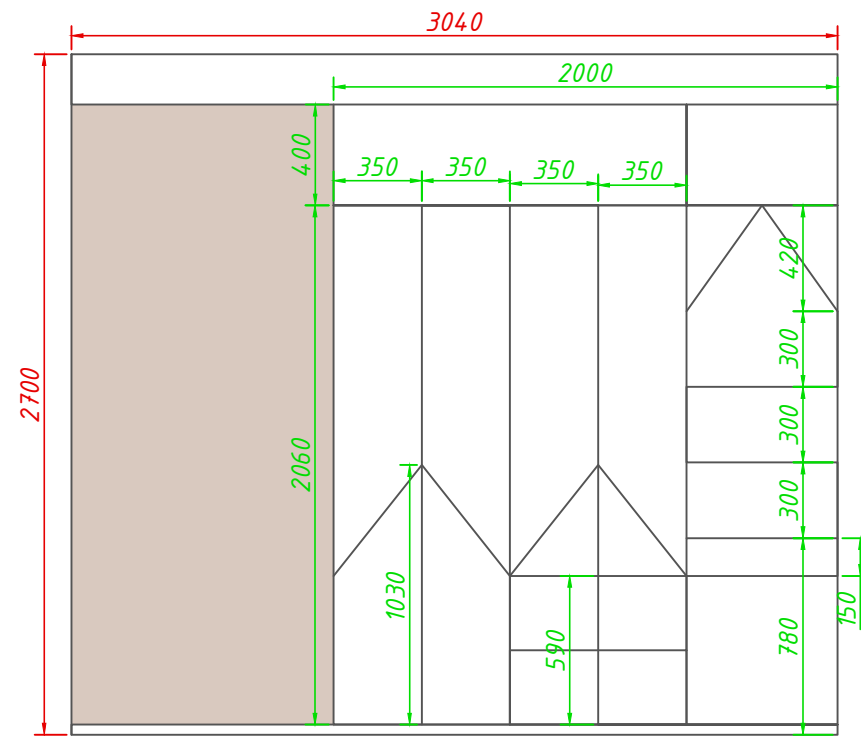

Развертка 6-6

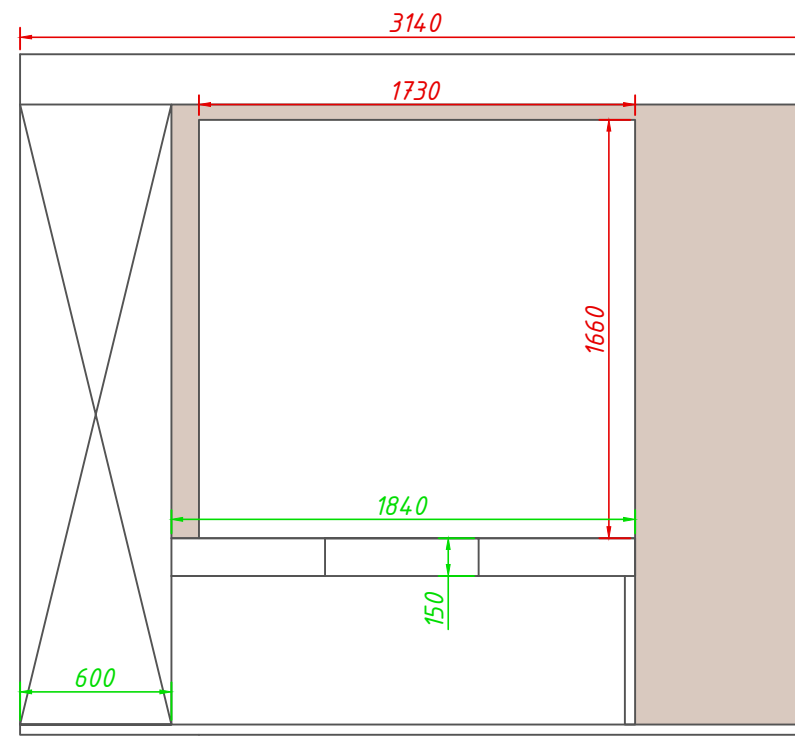

Развертка 7-7

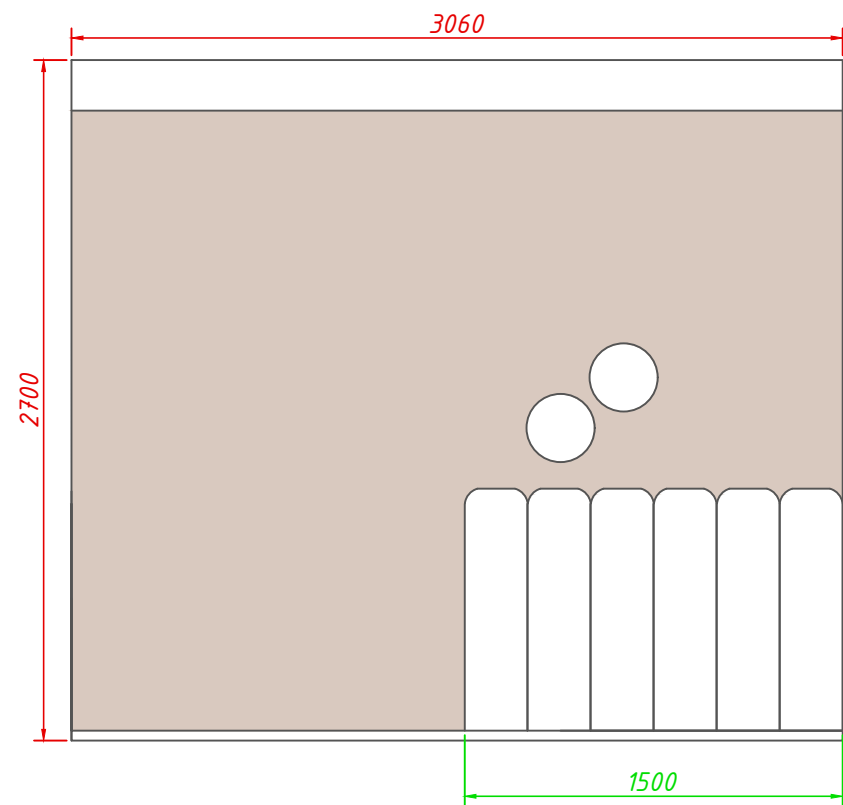

Развертка 8-8

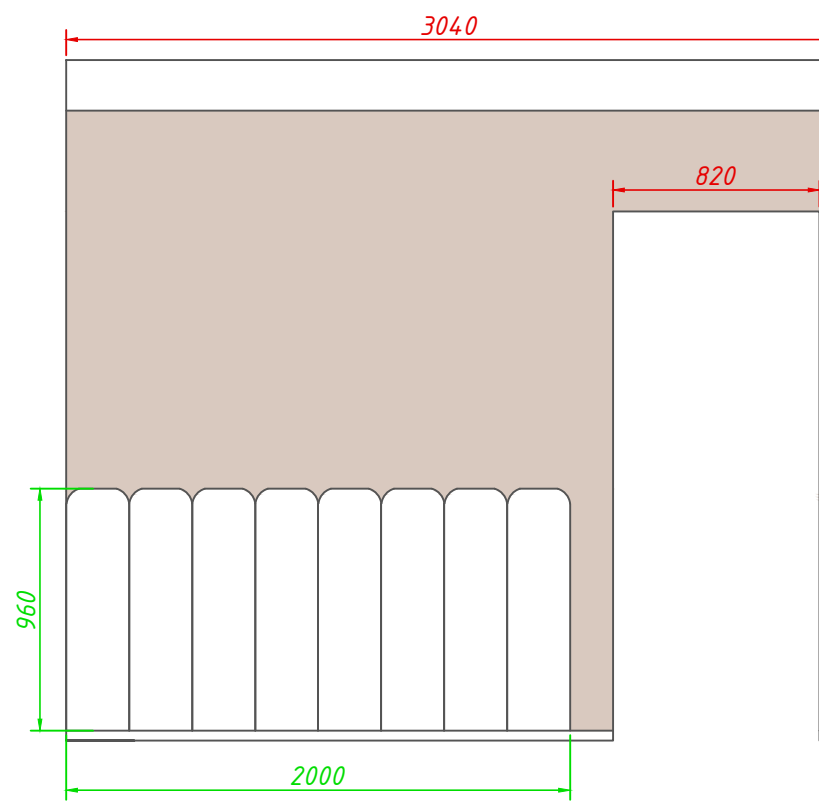

Условные обозначения

	330	Существующий размер
	330	Рекомендованный размер
		Материал для отделки стен: краска/обои. S=40 м ²

Адрес	Салават.			
Название чертежа	Развертка стен. Детская комната.			
	ФИО	Дата	Подпись	Статус чертежа
Дизайнер	Студия Secretlab_design			
Приемщик				Р
Прораб				
Примечания			Лист	
			12	
			31	

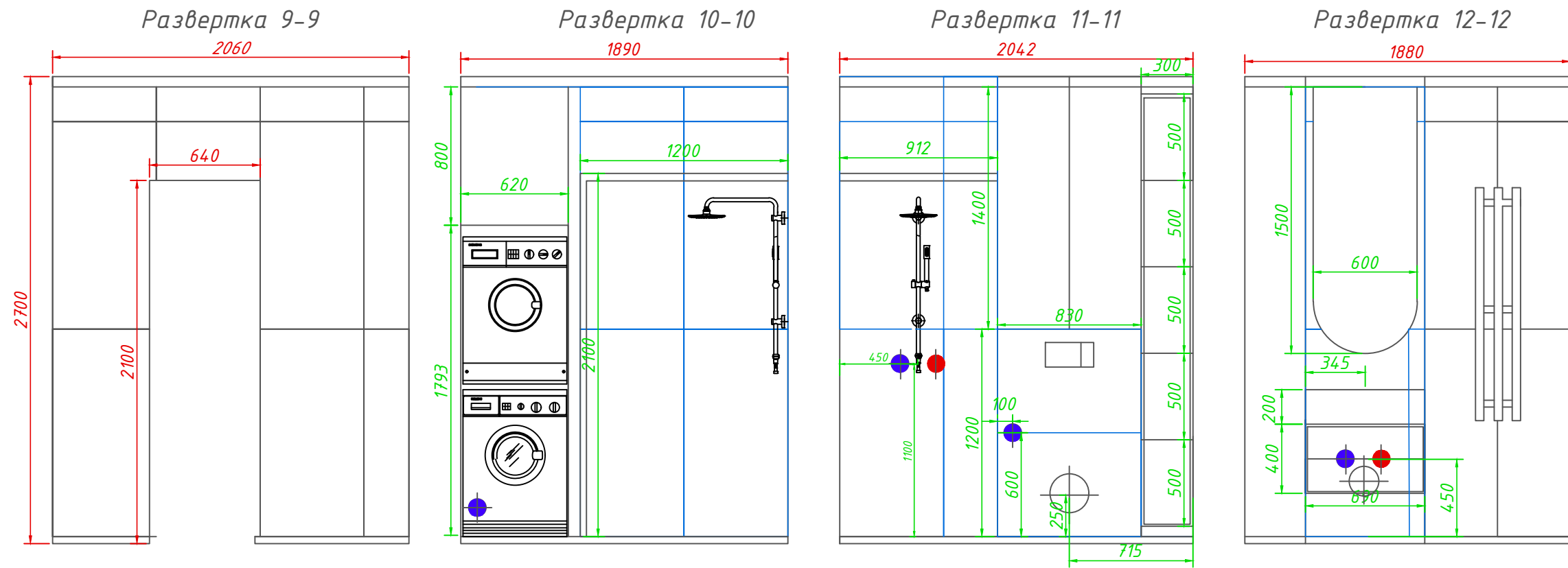

Условные обозначения

330	Существующий размер
330	Рекомендованный размер
---	Материал для отделки стен: <i>Керамогранит Pamesa Riv.Vergona Ivory, 60x120, под травертин, бежевый, матовый S=27 м²</i>
---	Материал для отделки стен: <i>Керамогранит Qua seramik LOFT WHITE MATT 60X120 S=10 м²</i>

Условные обозначения

	Горячая вода
	Холодная вода
	Канализационная труба

Адрес	Салават.			
Название чертежа	Развертка стен. Главный санузел.			
	ФИО	Дата	Подпись	Статус чертежа
Дизайнер	Студия Secretlab_design			Р
Приемщик				
Прораб				
Примечания			Лист	
			13	
			31	

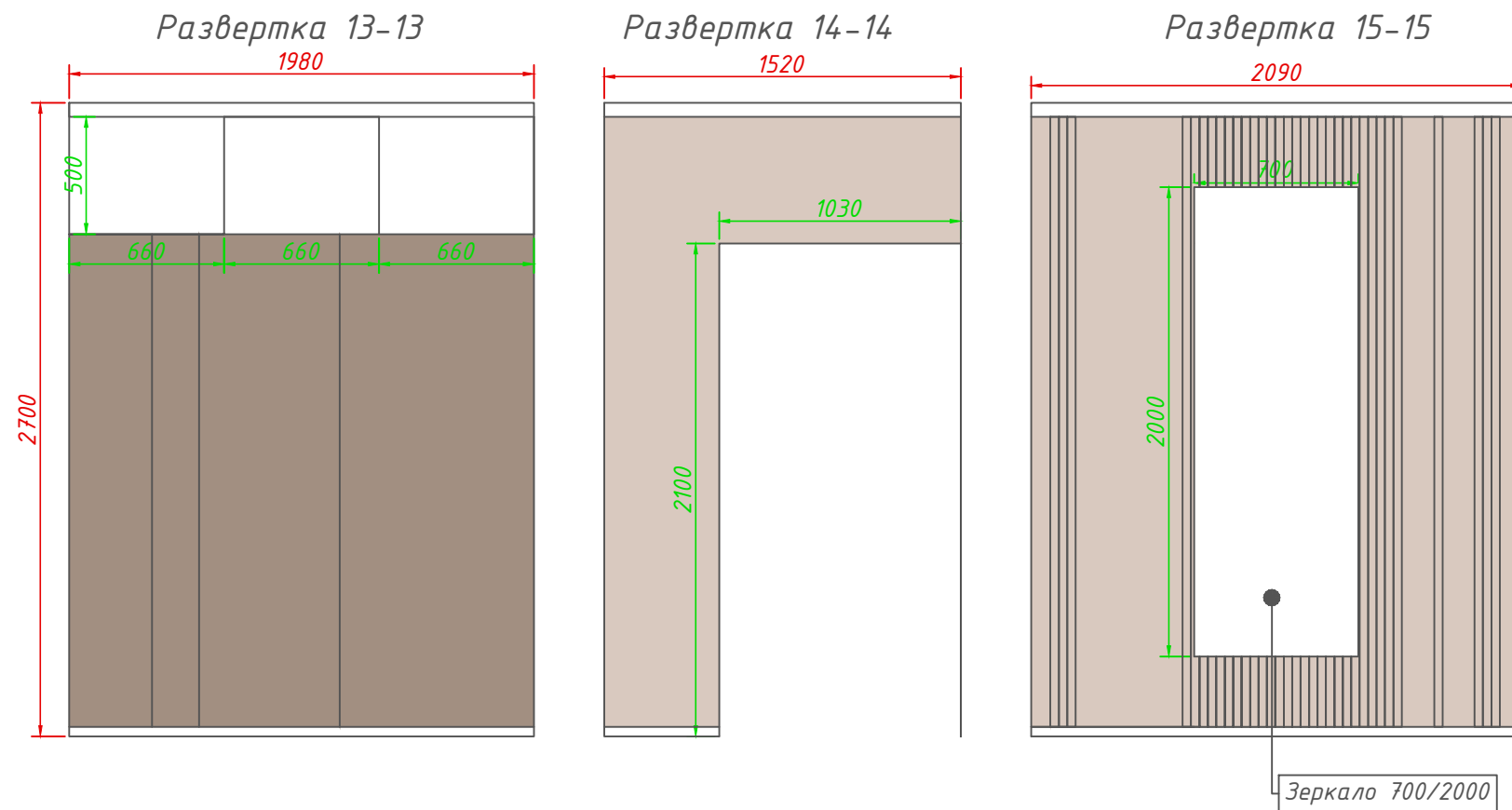

Условные обозначения

	Существующий размер
	Рекомендованный размер
	Материал для отделки стен: краска/обои+покраска панелей . S=20 м ²
	Материал для отделки стен: декоративные 3д панели
	Материал для отделки стен: деревянные панели + черный профили.

Адрес	Салават			
Название чертежа	Развертка стен. Тамбур.			
	ФИО	Дата	Подпись	Статус чертежа
Дизайнер	Студия Secretlab_design			
Приемщик				Р
Прораб				
Примечания			Лист	
			14	
			31	

Развертка 16-16

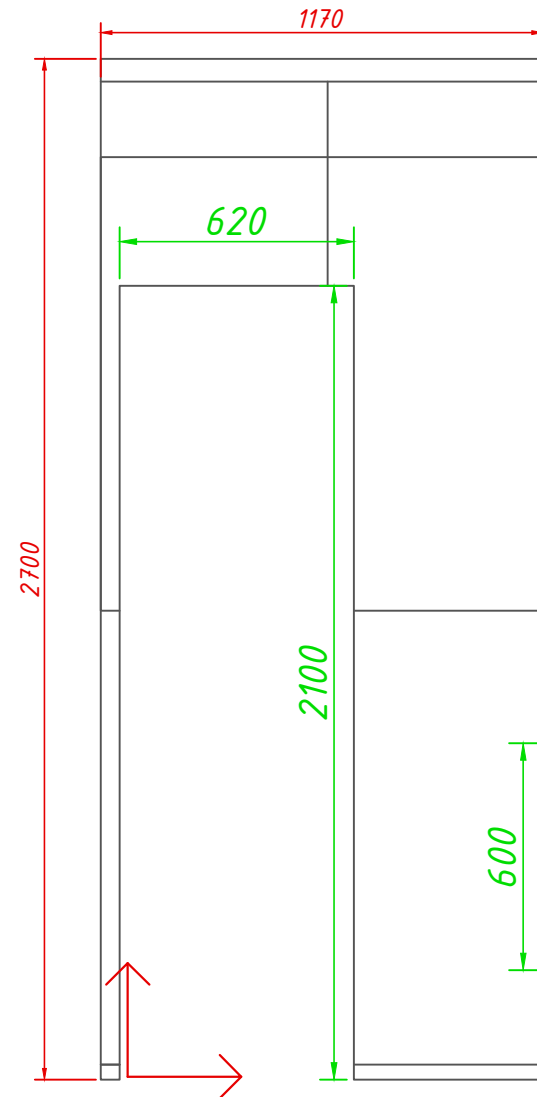

Развертка 17-17

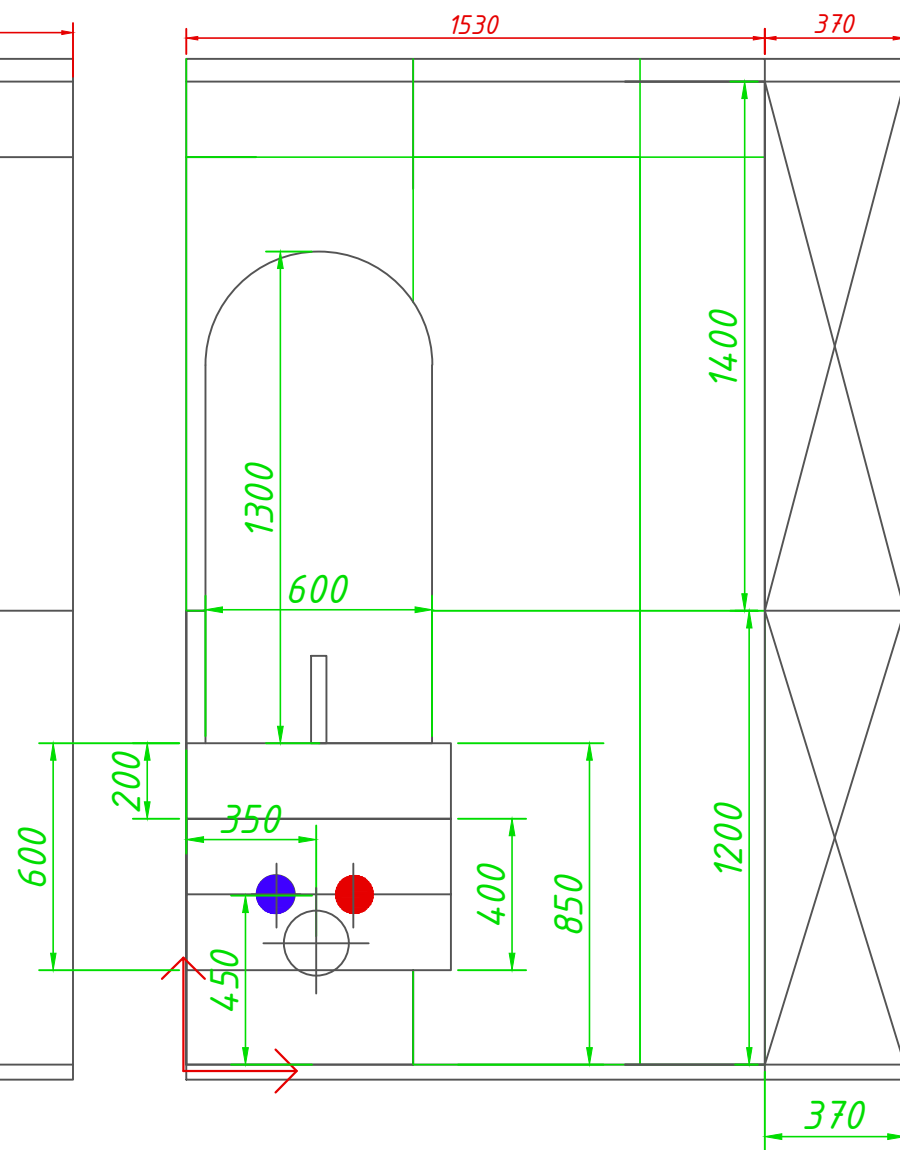

Развертка 18-18

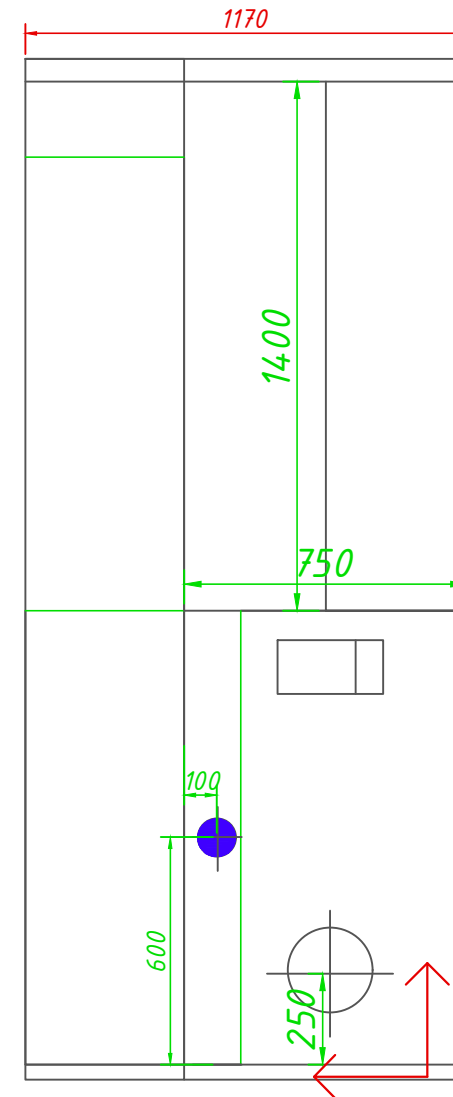

Развертка 19-19

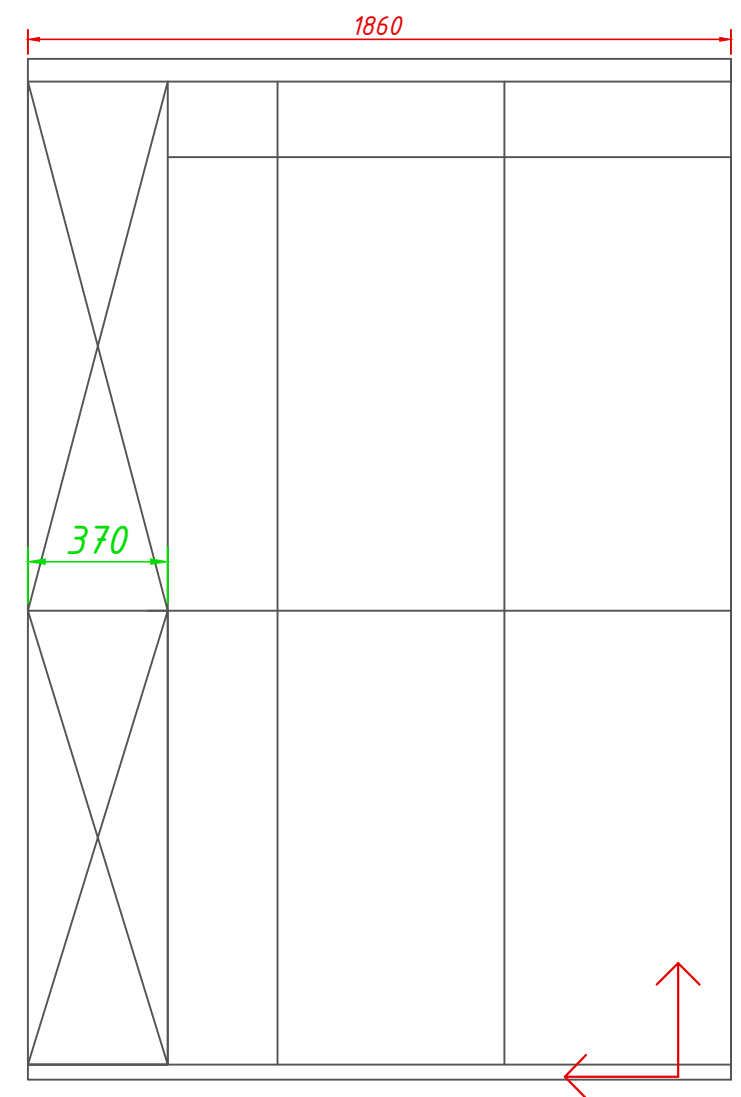

Условные обозначения

	Существующий размер
	Рекомендованный размер
	Материал для отделки стен: Керамогранит Realistik Terazzo Crema Carving 60x120 S=11 м ²
	Материал для отделки стен: Керамогранит Qua seramik LOFT WHITE MATT 60X120 S=10 м ²

Условные обозначения

	Горячая вода
	Холодная вода
	Канализационная труба

Адрес	Салават			
Название чертежа	Развертка стен. Гостевой санузел.			
	ФИО	Дата	Подпись	Статус чертежа
Дизайнер	Студия Secretlab_design			Р
Приемщик				
Прораб				
Примечания			Лист	
			15	
			31	

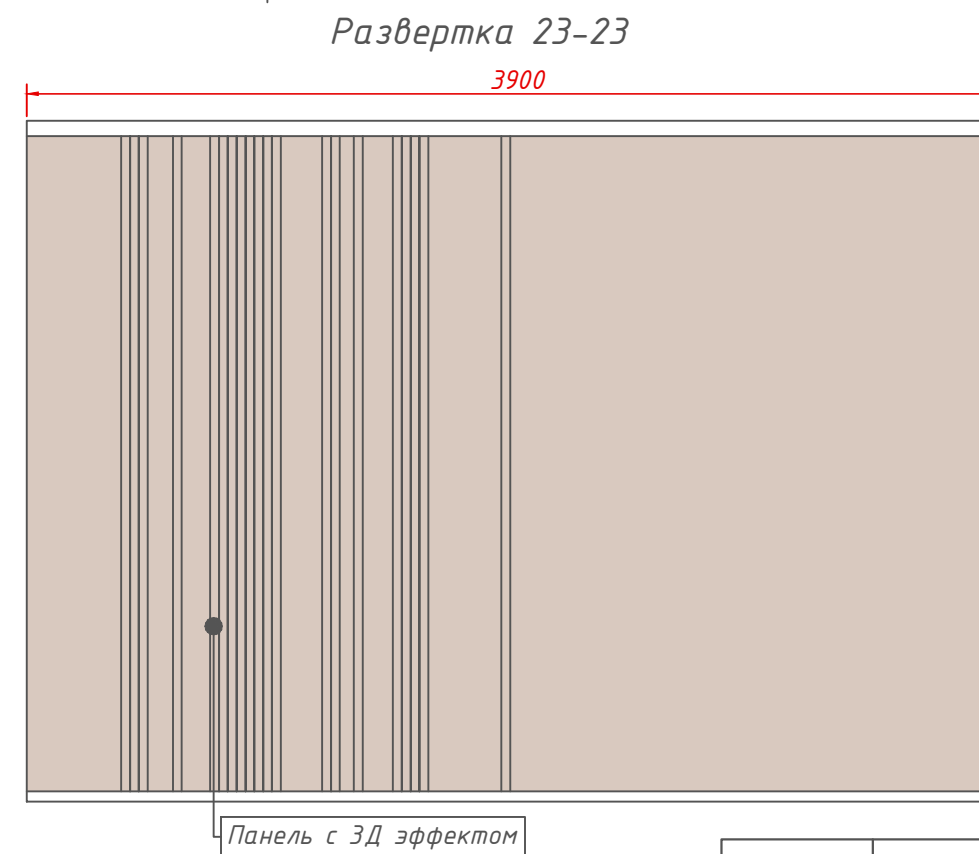
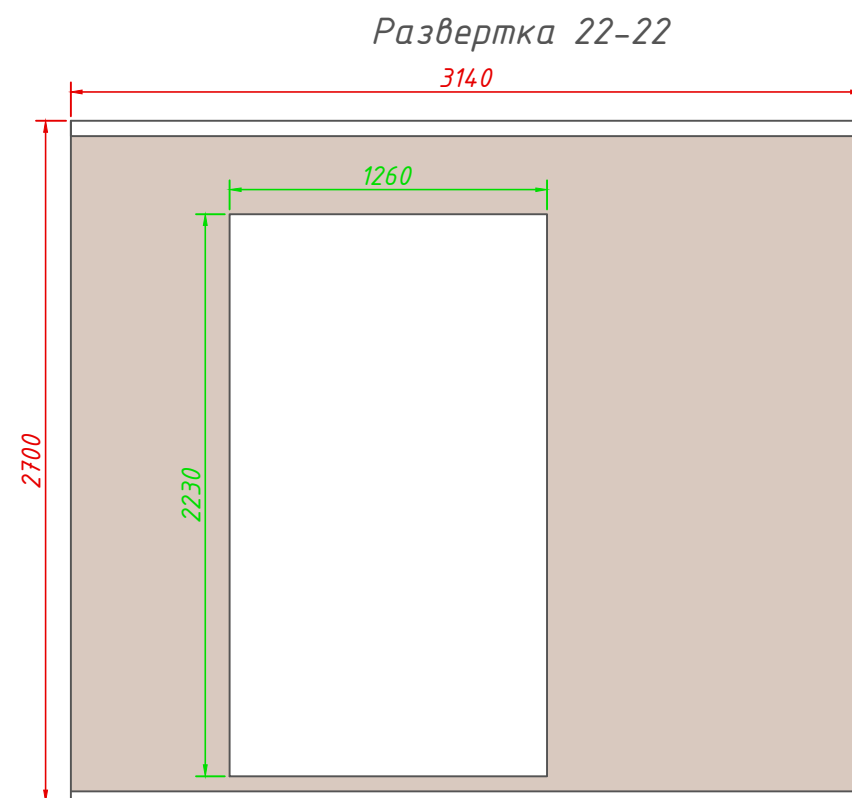
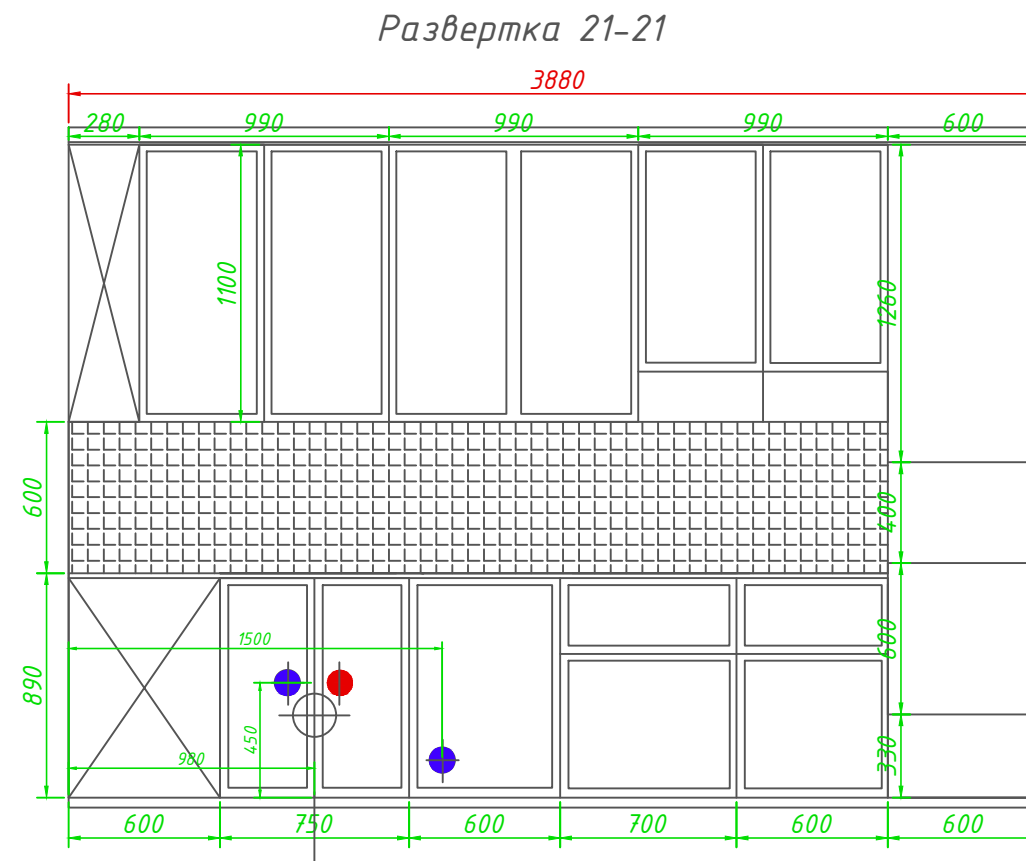
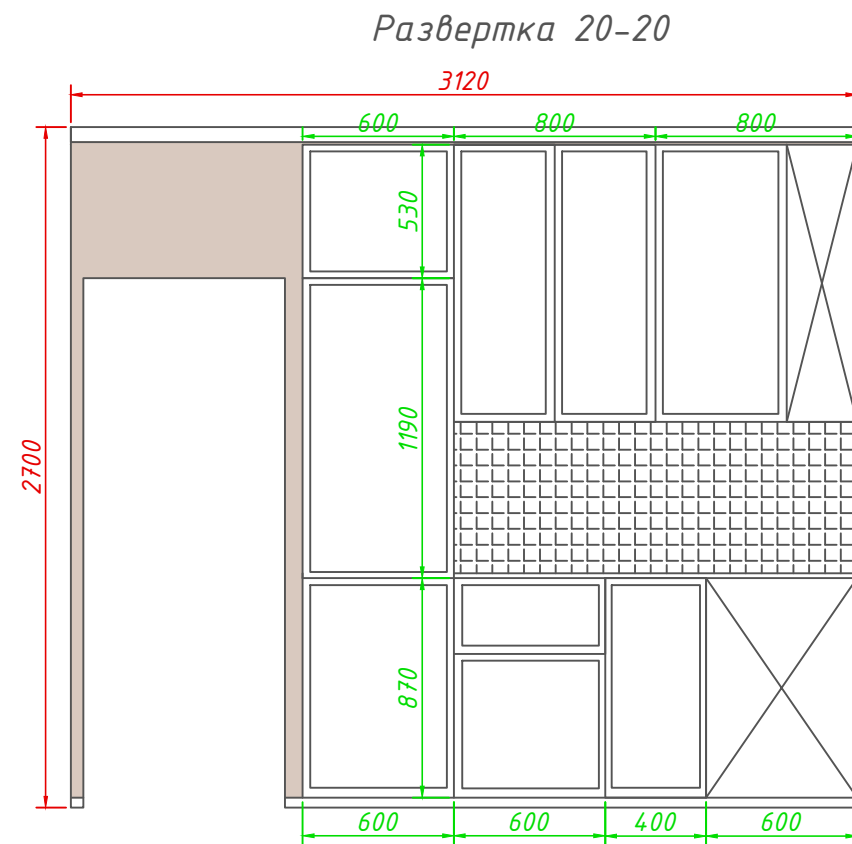

Условные обозначения

330	Существующий размер
330	Рекомендованный размер
	Материал для отделки стен: краска/обои. S=40 м ²
	Материал для отделки стен: Мозаика керамическая Artens Antik 24.1x24.9 см цвет белый. S=4 м ²

Условные обозначения

	Горячая вода
	Холодная вода
	Канализационная труба

Адрес	Салават			
Название чертежа	Развертка стен. Кухня.			
	ФИО	Дата	Подпись	Статус чертежа
Дизайнер	Студия Secretlab_design			Р
Приемщик				
Прораб				
Примечания			Лист	
			16	
			31	

Развертка 24-24

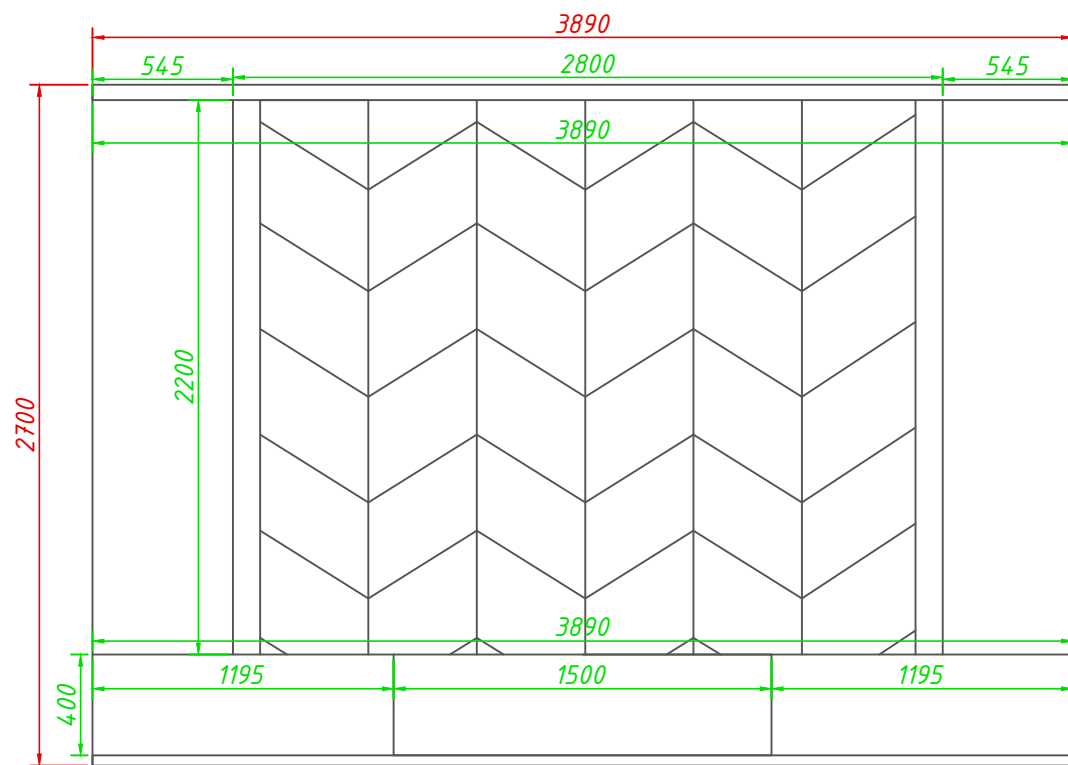

Развертка 25-25

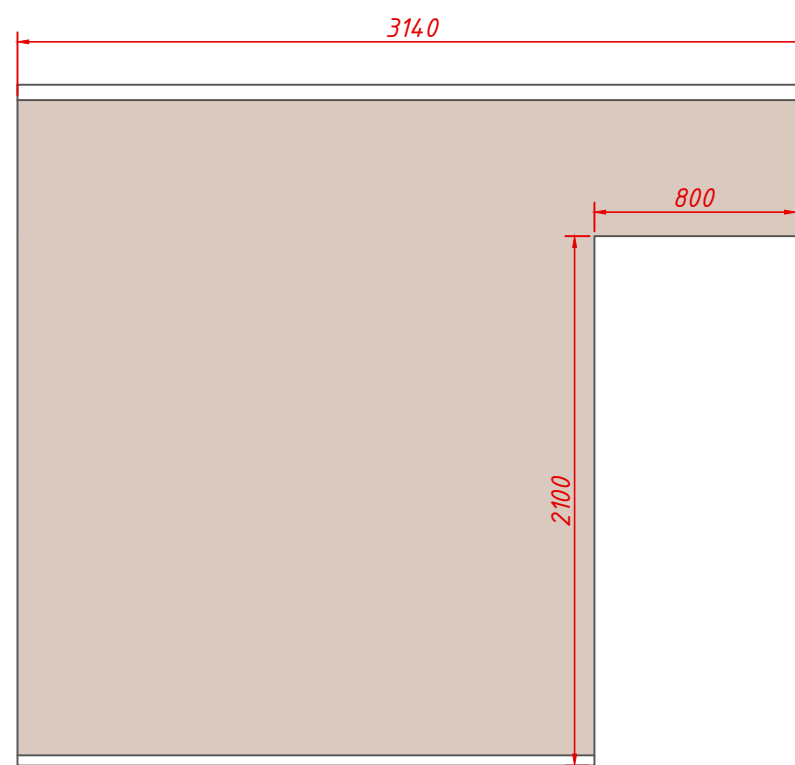

Развертка 26-26



Развертка 27-27

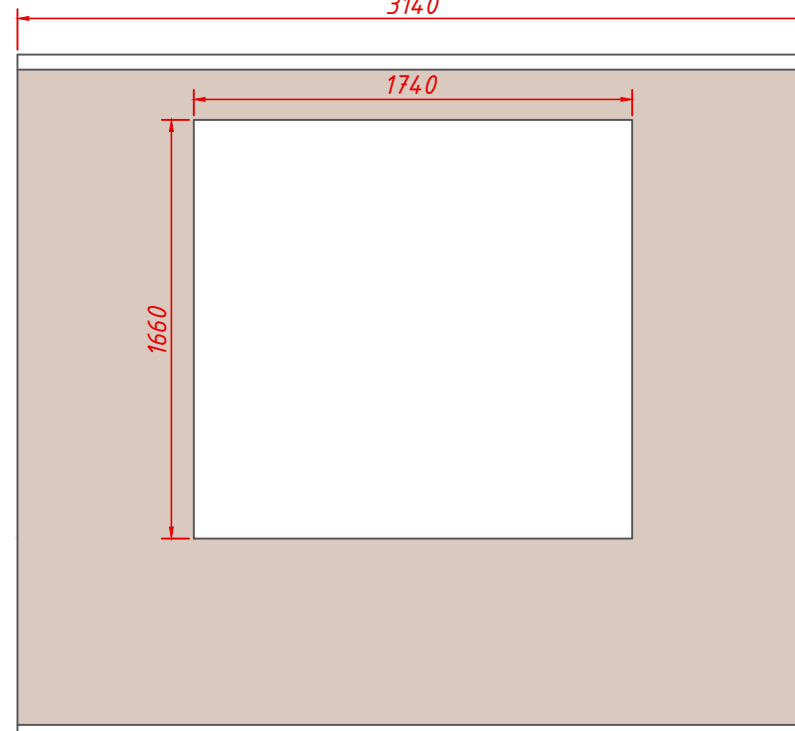

Условные обозначения

	330	Существующий размер
	330	Рекомендованный размер
		Материал для отделки стен: краска/обои. S=40 м ²
		Материал для отделки стен: Мягкая стеновая панель. S=11 м ²

Адрес	Салават			
Название чертежа	Развертка стен. Гостевая.			
	ФИО	Дата	Подпись	Статус
Дизайнер	Студия Secretlab_design			Р
Приемщик				
Прораб				
Примечания			Лист	
			17	
			31	

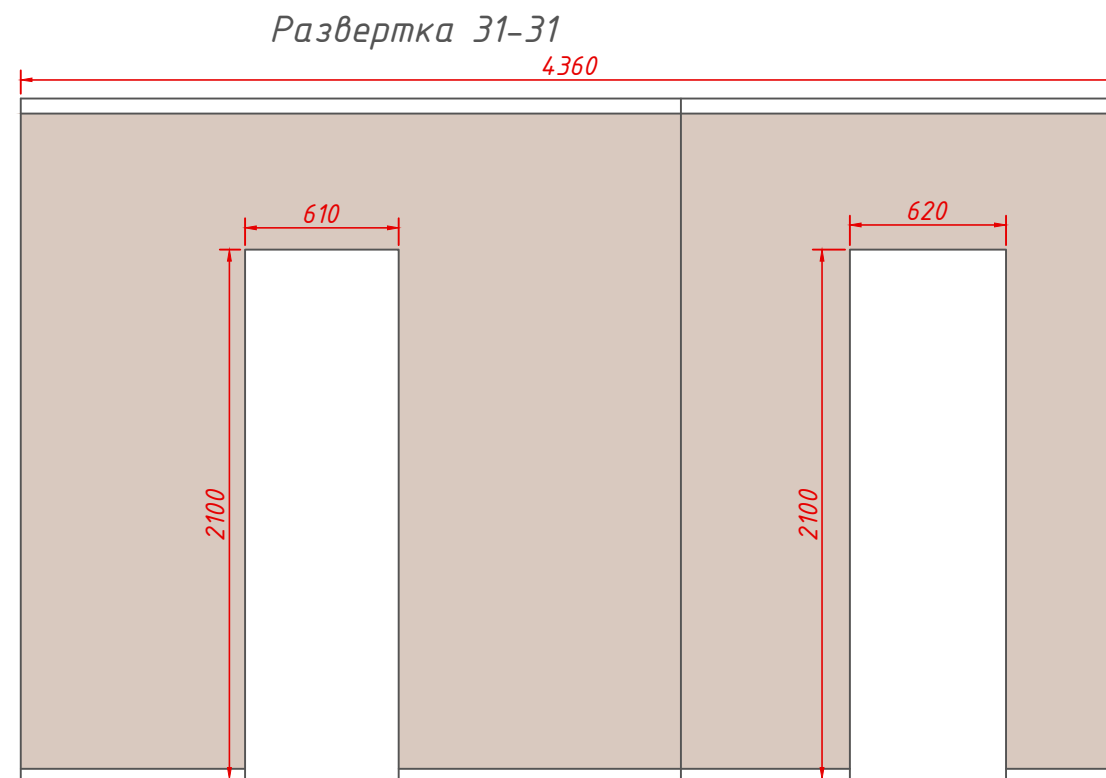
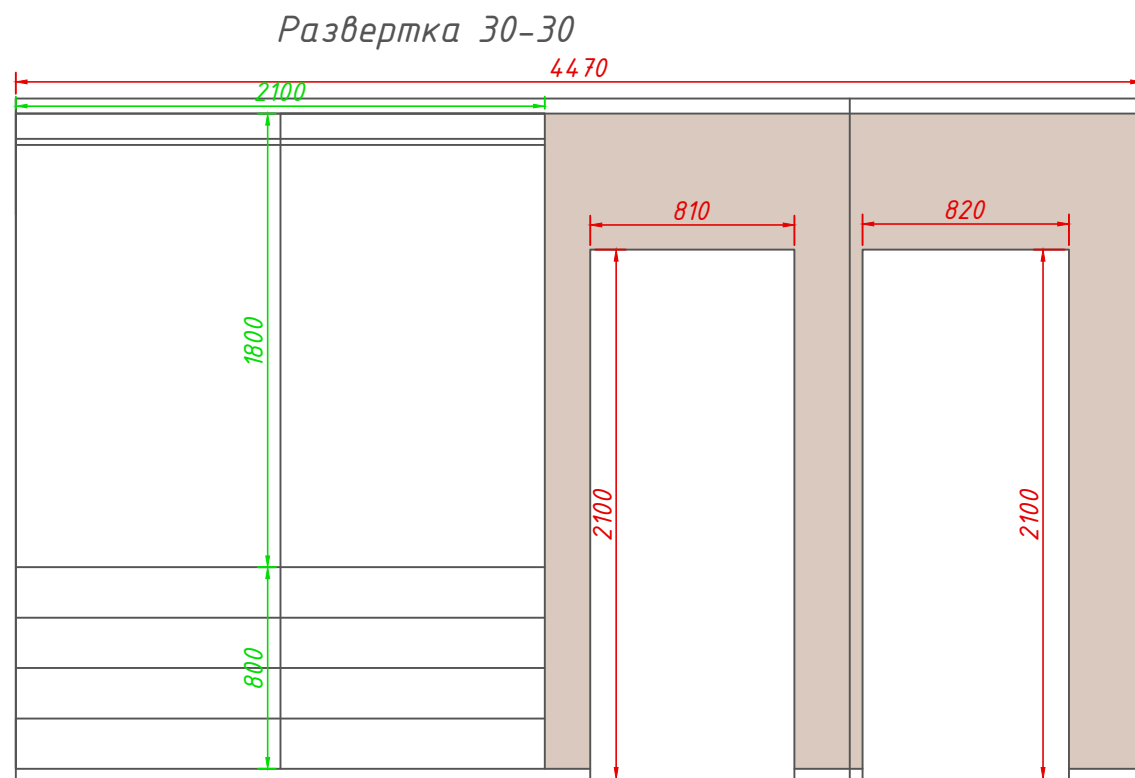
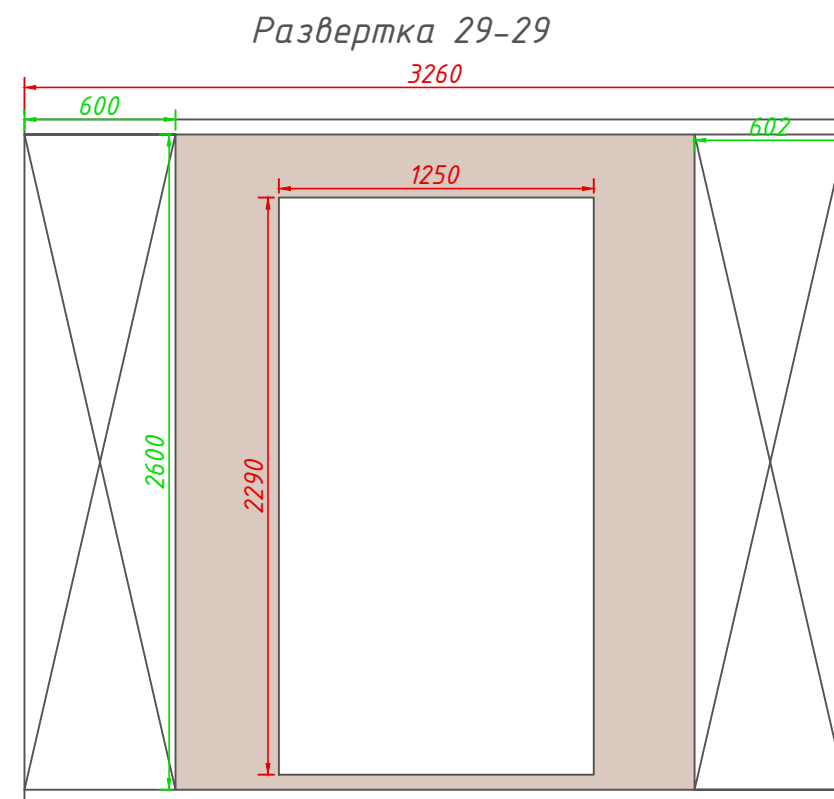
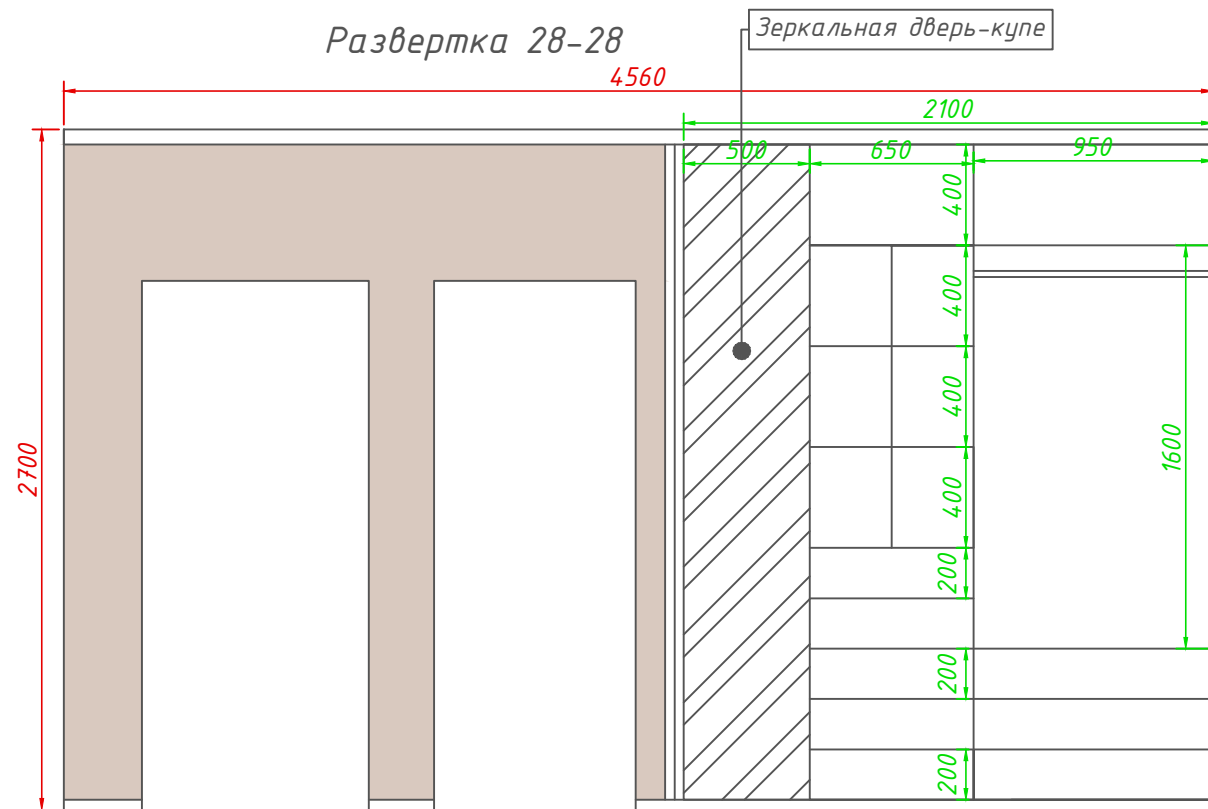

Условные обозначения

330	Существующий размер
330	Рекомендованный размер
	Материал для отделки стен: краска/обои. S=43 м ²

Адрес	Салават			
Название чертежа	Развертка стен. Коридор-гардеробная.			
	ФИО	Дата	Подпись	Статус чертежа
Дизайнер	Студия Secretlab_design			Р
Приемщик				
Прораб				
Примечания			Лист	
			18	
			31	

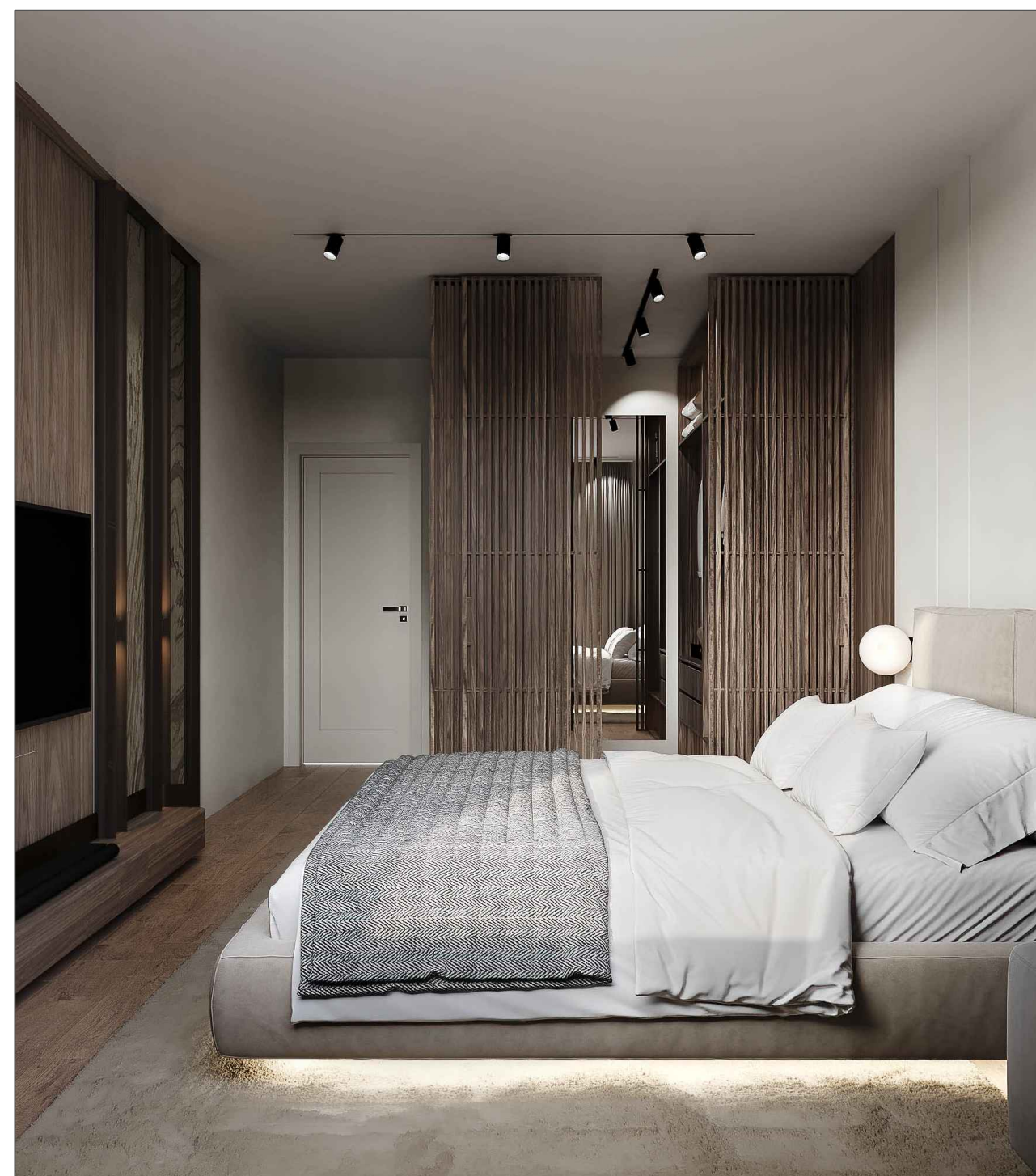

<i>Адрес</i>	<i>Салават</i>			
<i>Название чертежа</i>	<i>Визуализации. Мастер-спальня</i>			
	<i>ФИО</i>	<i>Дата</i>	<i>Подпись</i>	<i>Статус чертежа</i>
<i>Дизайнер</i>	<i>Студия Secretlab_design</i>			<i>Р</i>
<i>Приемщик</i>				
<i>Прораб</i>				
<i>Примечания</i>			<i>Лист</i>	
			<i>19</i>	
			<i>31</i>	

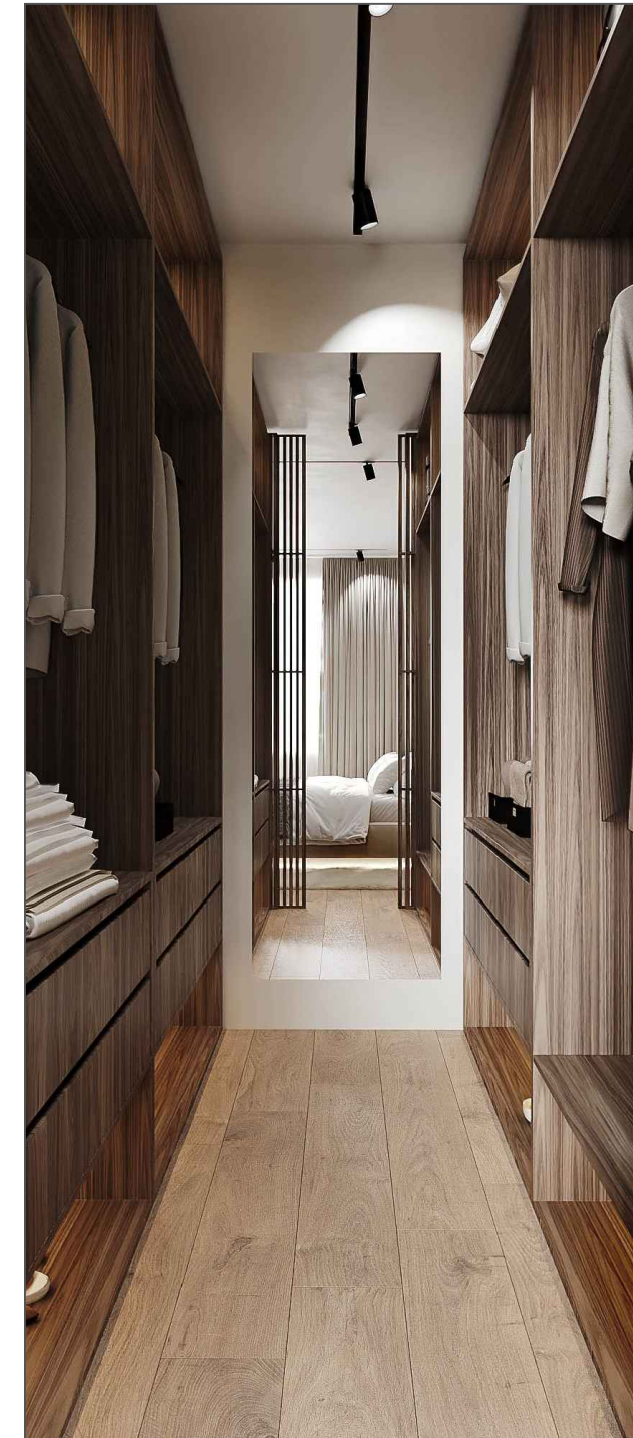
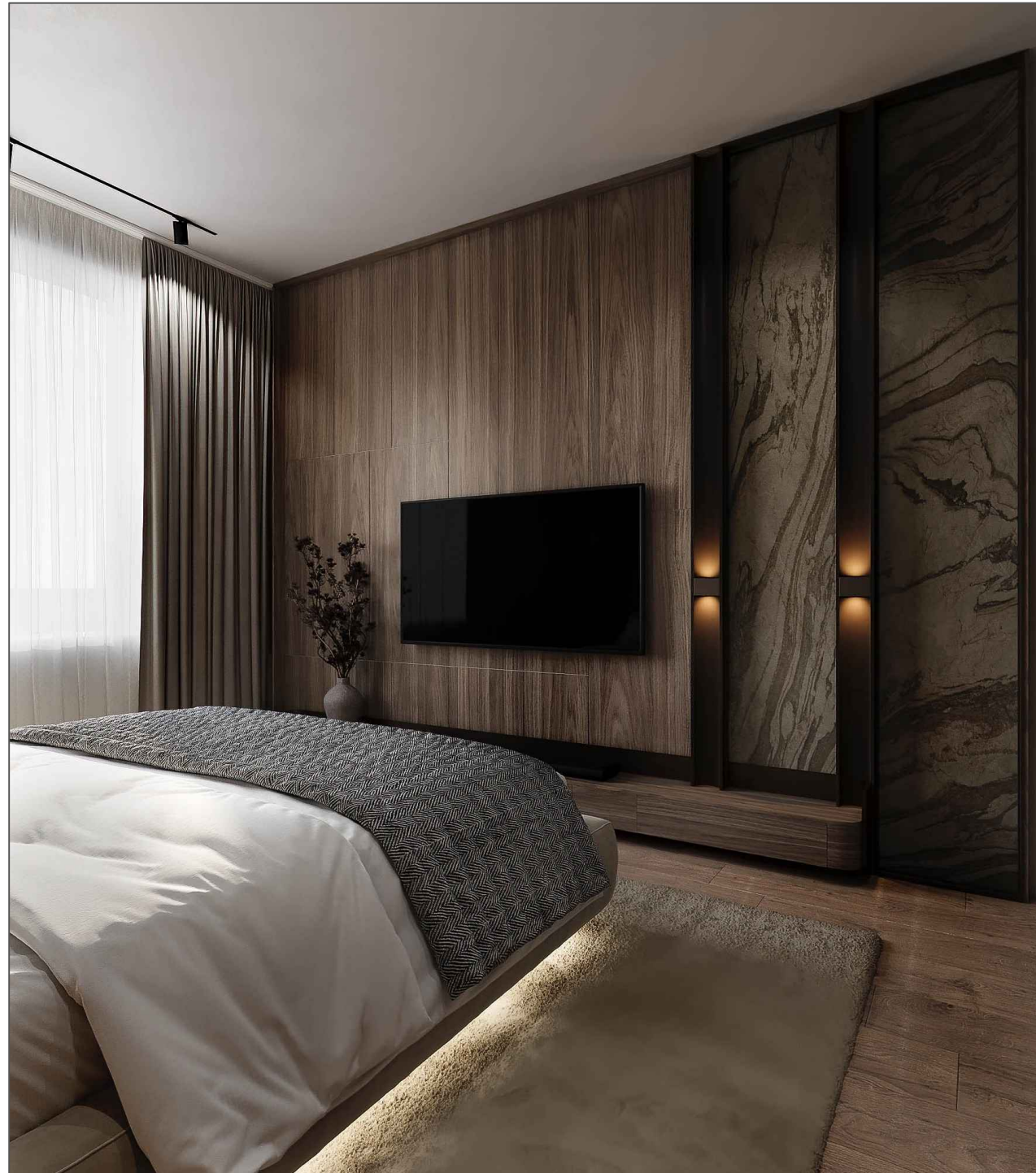

<i>Адрес</i>	<i>Салават</i>			
<i>Название чертежа</i>	<i>Визуализации. Мастер-спальня</i>			
	<i>ФИО</i>	<i>Дата</i>	<i>Подпись</i>	<i>Статус чертежа</i>
<i>Дизайнер</i>	<i>Студия Secretlab_design</i>			
<i>Приемщик</i>				<i>Р</i>
<i>Прораб</i>				
<i>Примечания</i>			<i>Лист</i>	
			<i>20</i>	
			<i>31</i>	



Адрес	Салават			
Название чертежа	Визуализации. Детская.			
	ФИО	Дата	Подпись	Статус чертежа
Дизайнер	Студия Secretlab_design			Р
Приемщик				
Прораб				
Примечания			Лист	
			21	
			31	

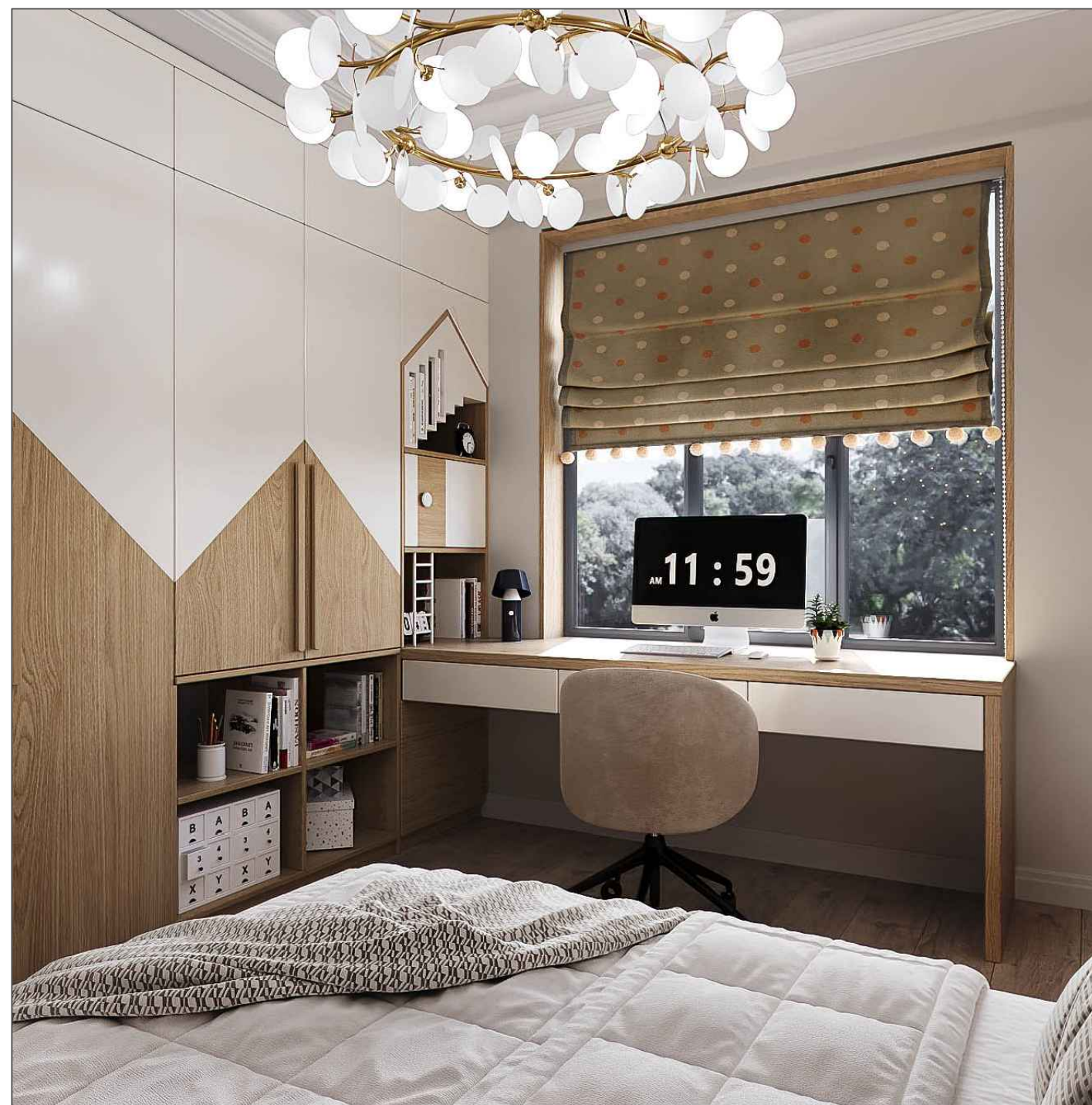

Адрес	Салават			
Название чертежа	Визуализации. Детская.			
	ФИО	Дата	Подпись	Статус чертежа
Дизайнер	Студия Secretlab_design			Р
Приемщик				
Прораб				
Примечания			Лист	
			22	
			31	



<i>Адрес</i>	<i>Салават</i>			
<i>Название чертежа</i>	<i>Визуализации. Санузел главный.</i>			
	<i>ФИО</i>	<i>Дата</i>	<i>Подпись</i>	<i>Статус чертежа</i>
<i>Дизайнер</i>	<i>Студия Secretlab_design</i>			<i>Р</i>
<i>Приемщик</i>				
<i>Прораб</i>				
<i>Примечания</i>			<i>Лист</i>	
			<i>23</i>	
			<i>31</i>	



<i>Адрес</i>	<i>Салават</i>			
<i>Название чертежа</i>	<i>Визуализации. Санузел главный.</i>			
	<i>ФИО</i>	<i>Дата</i>	<i>Подпись</i>	<i>Статус чертежа</i>
<i>Дизайнер</i>	<i>Студия Secretlab_design</i>			<i>Р</i>
<i>Приемщик</i>				
<i>Прораб</i>				
<i>Примечания</i>			<i>Лист</i>	
			<i>24</i>	
			<i>31</i>	



<i>Адрес</i>	<i>Салават</i>			
<i>Название чертежа</i>	<i>Визуализации. Тамбур.</i>			
	<i>ФИО</i>	<i>Дата</i>	<i>Подпись</i>	<i>Статус чертежа</i>
<i>Дизайнер</i>	<i>Студия Secretlab_design</i>			<i>Р</i>
<i>Приемщик</i>				
<i>Прораб</i>				
<i>Примечания</i>			<i>Лист</i>	
			<i>25</i>	
			<i>31</i>	

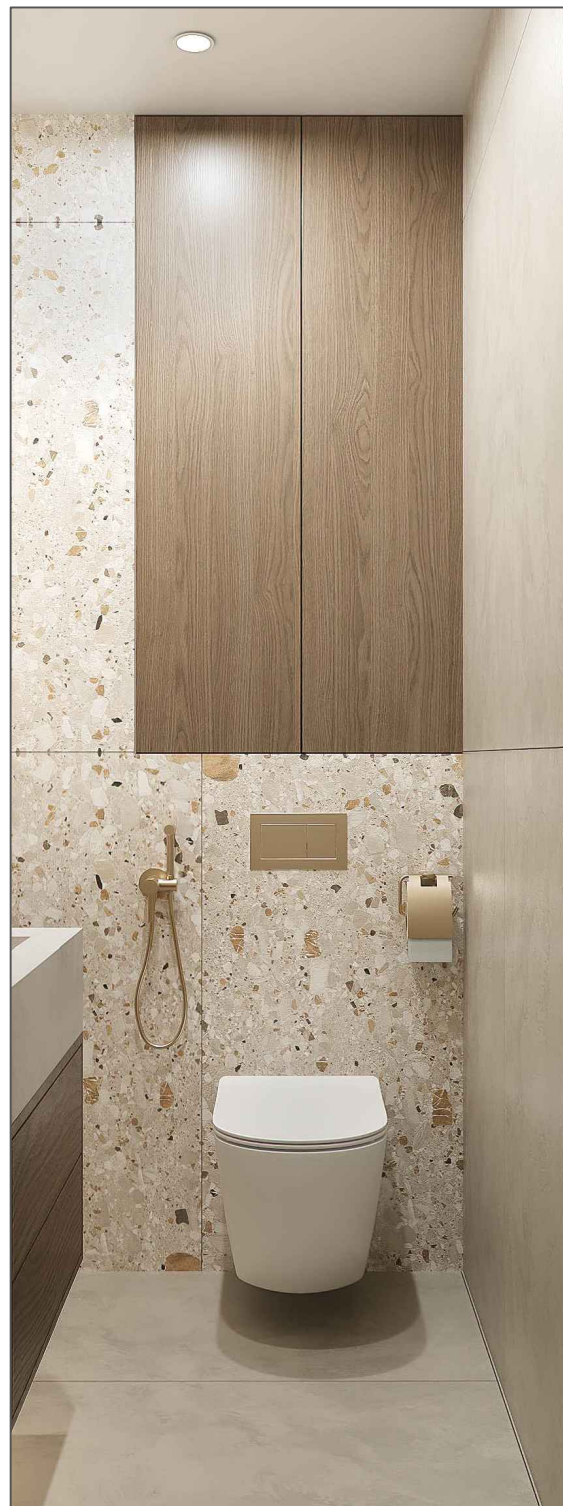

<i>Адрес</i>	<i>Салават</i>			
<i>Название чертежа</i>	<i>Визуализации. Санузел гостевой.</i>			
	<i>ФИО</i>	<i>Дата</i>	<i>Подпись</i>	<i>Статус чертежа</i>
<i>Дизайнер</i>	<i>Студия Secretlab_design</i>			<i>Р</i>
<i>Приемщик</i>				
<i>Прораб</i>				
<i>Примечания</i>			<i>Лист</i>	
			<i>26</i>	
			<i>31</i>	



<i>Адрес</i>	<i>Салават</i>			
<i>Название чертежа</i>	<i>Визуализации. Кухня.</i>			
	<i>ФИО</i>	<i>Дата</i>	<i>Подпись</i>	<i>Статус чертежа</i>
<i>Дизайнер</i>	<i>Студия Secretlab_design</i>			<i>Р</i>
<i>Приемщик</i>				
<i>Прораб</i>				
<i>Примечания</i>			<i>Лист</i>	
			<i>27</i>	
			<i>31</i>	



<i>Адрес</i>	<i>Салават</i>			
<i>Название чертежа</i>	<i>Визуализации. Кухня.</i>			
	<i>ФИО</i>	<i>Дата</i>	<i>Подпись</i>	<i>Статус чертежа</i>
<i>Дизайнер</i>	<i>Студия Secretlab_design</i>			<i>Р</i>
<i>Приемщик</i>				
<i>Прораб</i>				
<i>Примечания</i>			<i>Лист</i>	
			<i>28</i>	
			<i>31</i>	



<i>Адрес</i>	<i>Салават</i>			
<i>Название чертежа</i>	<i>Визуализации. Комната отдыха.</i>			
	<i>ФИО</i>	<i>Дата</i>	<i>Подпись</i>	<i>Статус чертежа</i>
<i>Дизайнер</i>	<i>Студия Secretlab_design</i>			<i>Р</i>
<i>Приемщик</i>				
<i>Прораб</i>				
<i>Примечания</i>			<i>Лист</i>	
			<i>29</i>	
			<i>31</i>	

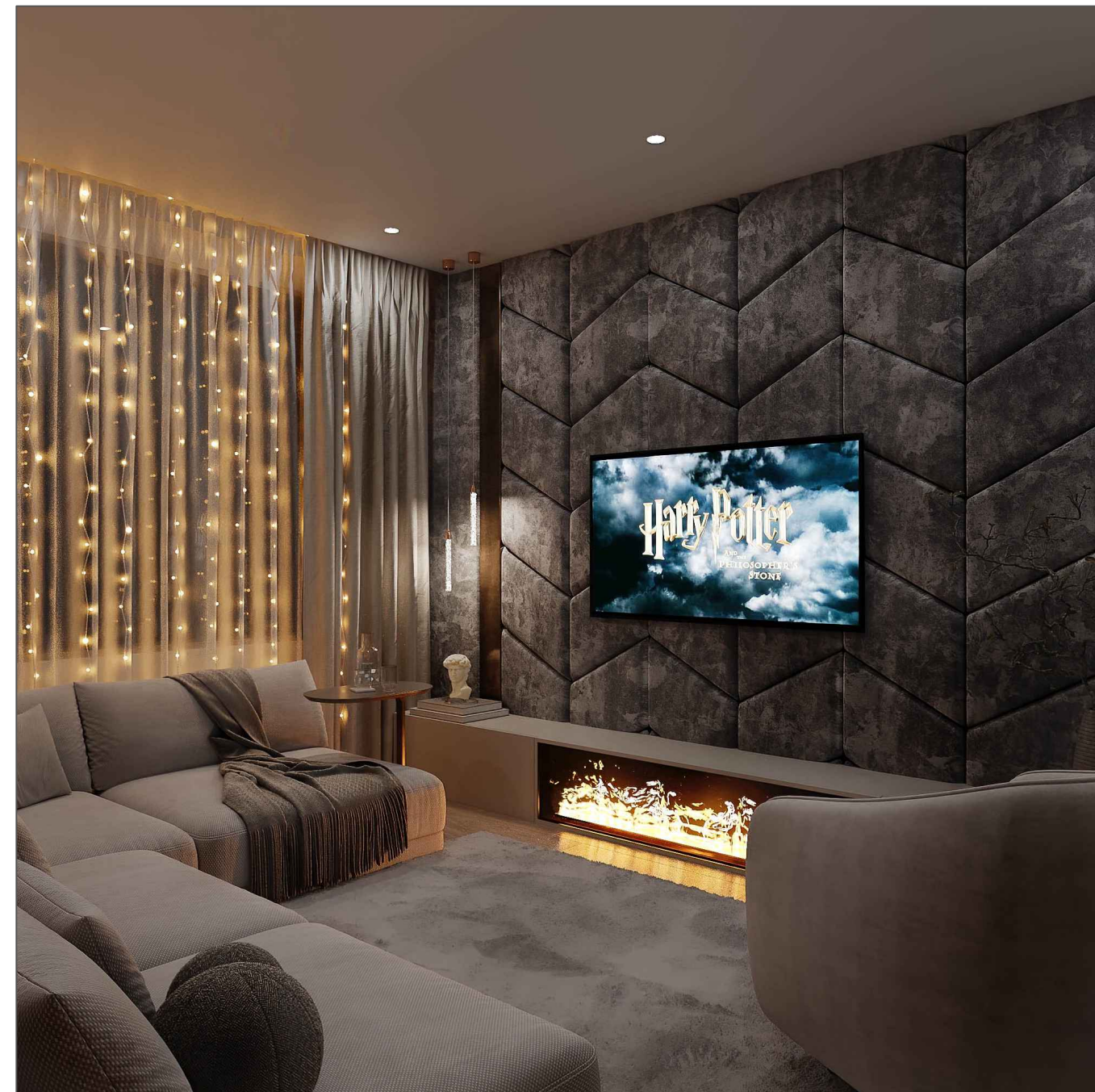
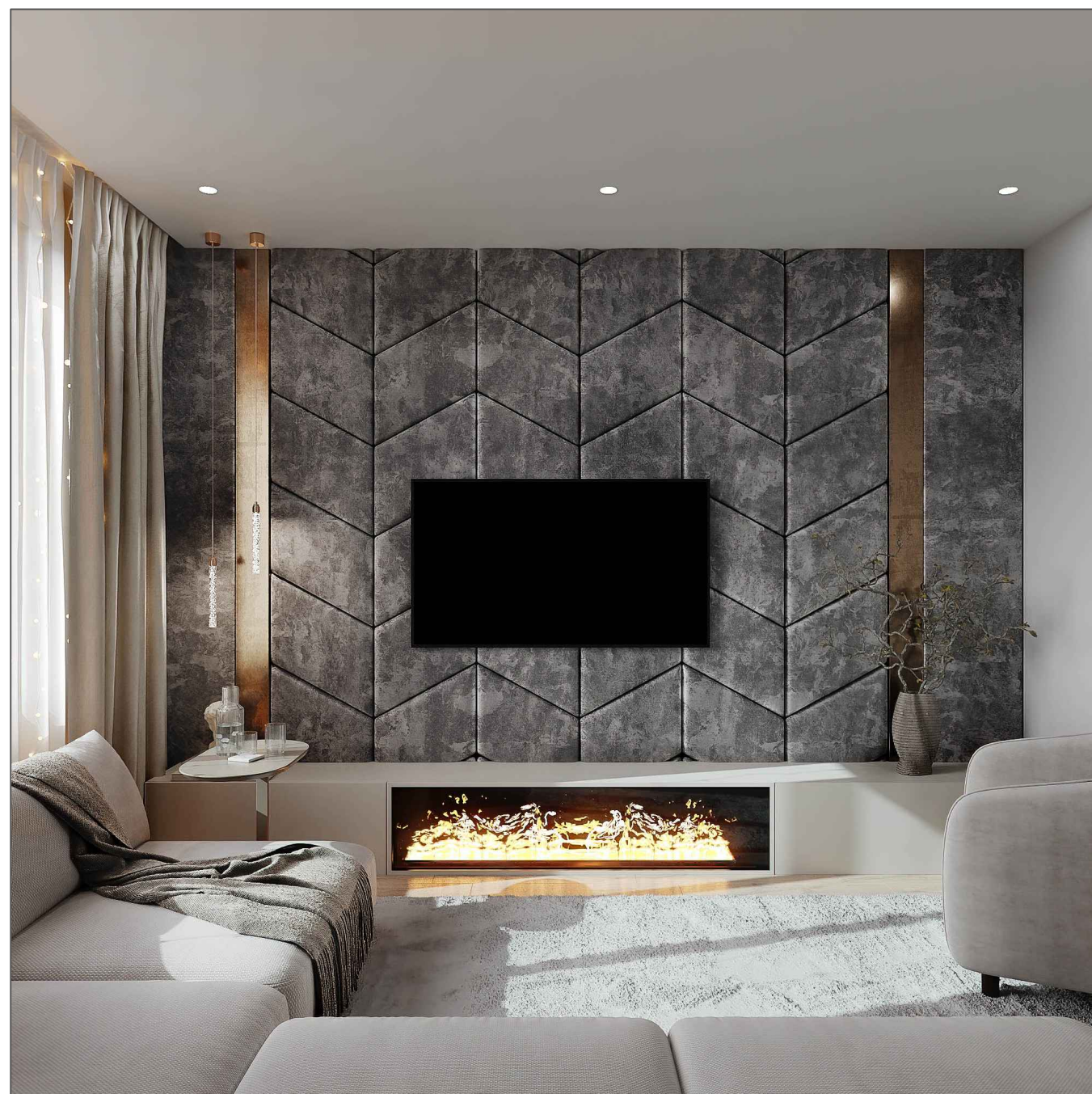

Адрес	Салават			
Название чертежа	Визуализации. Комната отдыха.			
	ФИО	Дата	Подпись	Статус чертежа
Дизайнер	Студия Secretlab_design			Р
Приемщик				
Прораб				
Примечания			Лист	
			30	
			31	



<i>Адрес</i>	<i>Салават</i>			
<i>Название чертежа</i>	<i>Визуализации. Гардеробная.</i>			
	<i>ФИО</i>	<i>Дата</i>	<i>Подпись</i>	<i>Статус чертежа</i>
<i>Дизайнер</i>	<i>Студия Secretlab_design</i>			<i>Р</i>
<i>Приемщик</i>				
<i>Прораб</i>				
<i>Примечания</i>			<i>Лист</i>	
			<i>31</i>	
			<i>31</i>	