

*Дизайн студия "Secretlab\_design"*

*Дизайн-проект*  
*ул. Ивана Матвеева*

*г. Казань 2025*

## *Содержание*

<i>№ листа</i>	<i>Наименование</i>
2	<i>Содержание.</i>
3	<i>Обмерный план.</i>
4	<i>План расстановки мебели.</i>
5	<i>План напольных покрытий.</i>
6	<i>План освещения.</i>
7	<i>План электрики. Размеры.</i>
8	<i>План электрики без мебели.</i>
9	<i>План электрики. Группа включения.</i>
10	<i>План электрики. Электрические выводы.</i>
11	<i>Схема разверток стен.</i>
12–25	<i>Развертки по стене.</i>
26–40	<i>Визуализации помещений.</i>

<i>Адрес</i>	<i>ул. Ивана Матвеева</i>			
<i>Название чертежа</i>	<i>Содержание.</i>			
	<i>ФИО</i>	<i>Дата</i>	<i>Подпись</i>	<i>Статус чертежа</i>
<i>Дизайнер</i>	<i>Студия "Secretlab_design"</i>			
<i>Приемщик</i>				<i>Р</i>
<i>Прораб</i>				
<i>Примечания</i>			<i>Лист</i>	
			<i>2</i>	
			<i>40</i>	



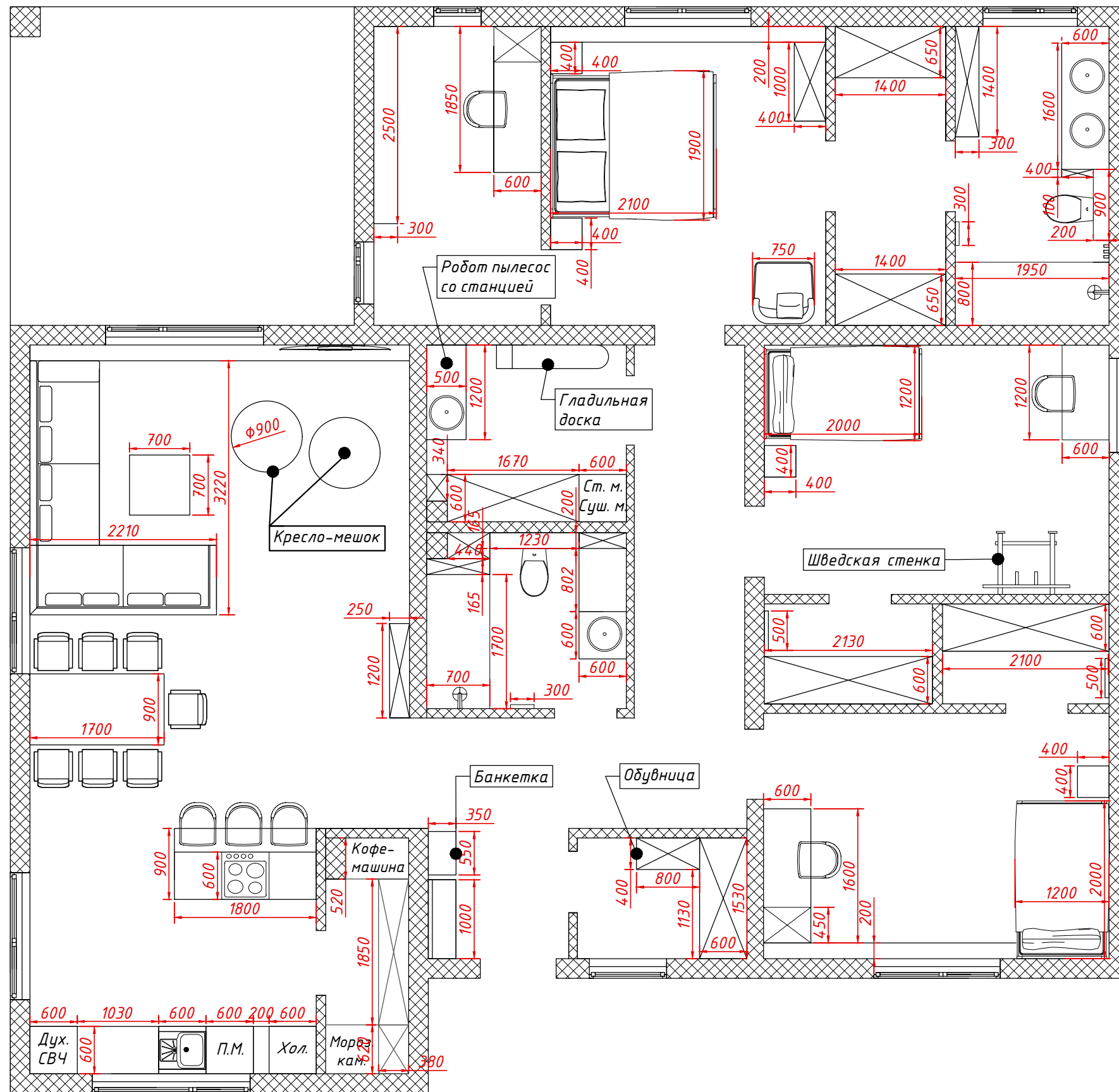

Примечания:  
 1. Все размеры читать в мм;  
 2. Все размеры уточнять по месту;  
 3. Возможные отклонения в размерах до 50мм;

Адрес	ул. Ивана Матвеева			
Название чертежа	План расстановки мебели.			
	ФИО	Дата	Подпись	Статус чертежа
Дизайнер	Студия "Secretlab_design"			Р
Приемщик				
Прораб				
Примечания			Лист	
			4	
			40	

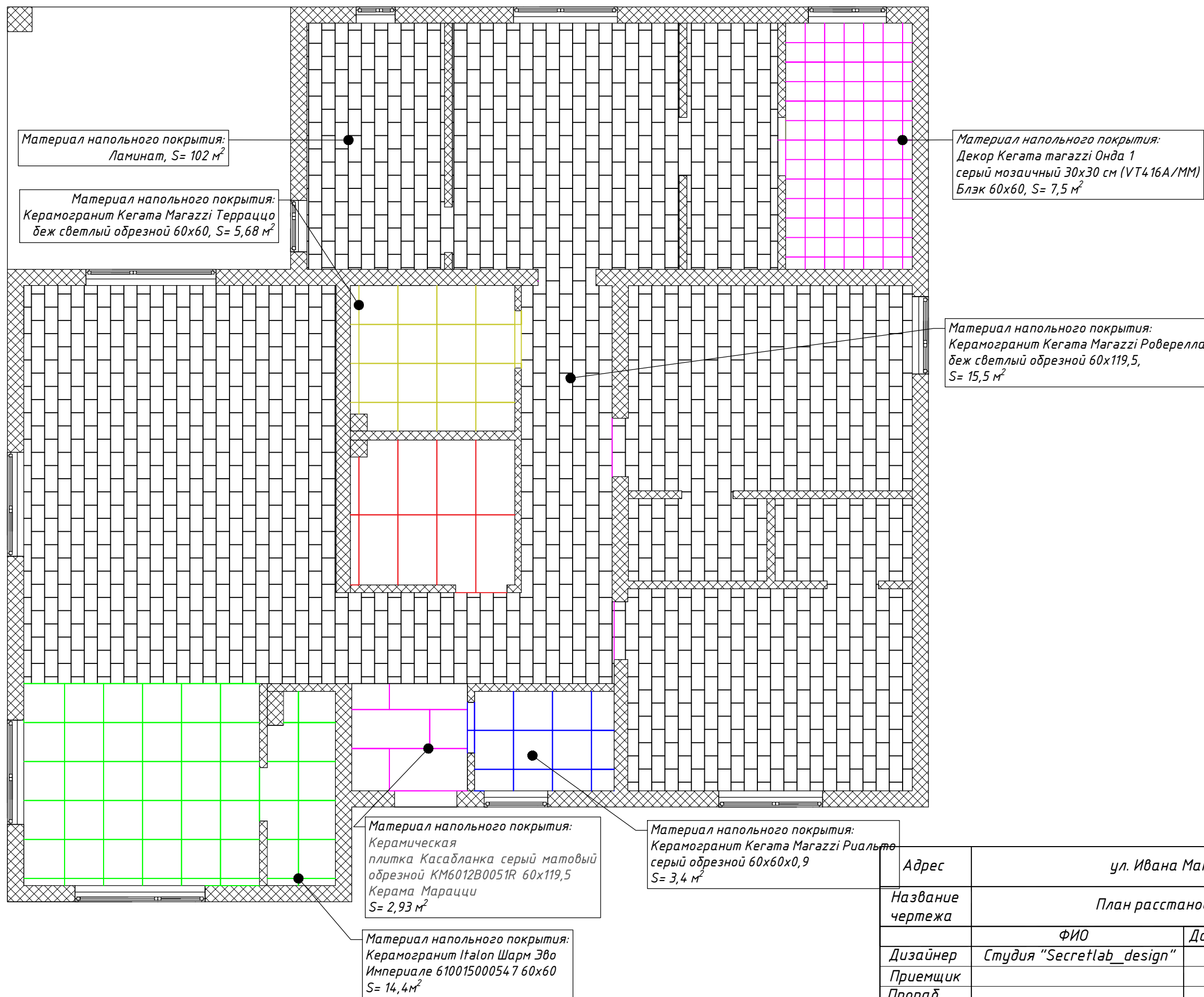

Адрес	ул. Ивана Матвеева			
Название чертежа	План расстановки мебели.			
	ФИО	Дата	Подпись	Статус
Дизайнер	Студия "Secretlab_design"			чертежа
Приемщик				Р
Прораб				
Примечания			Лист	
			5	
			40	

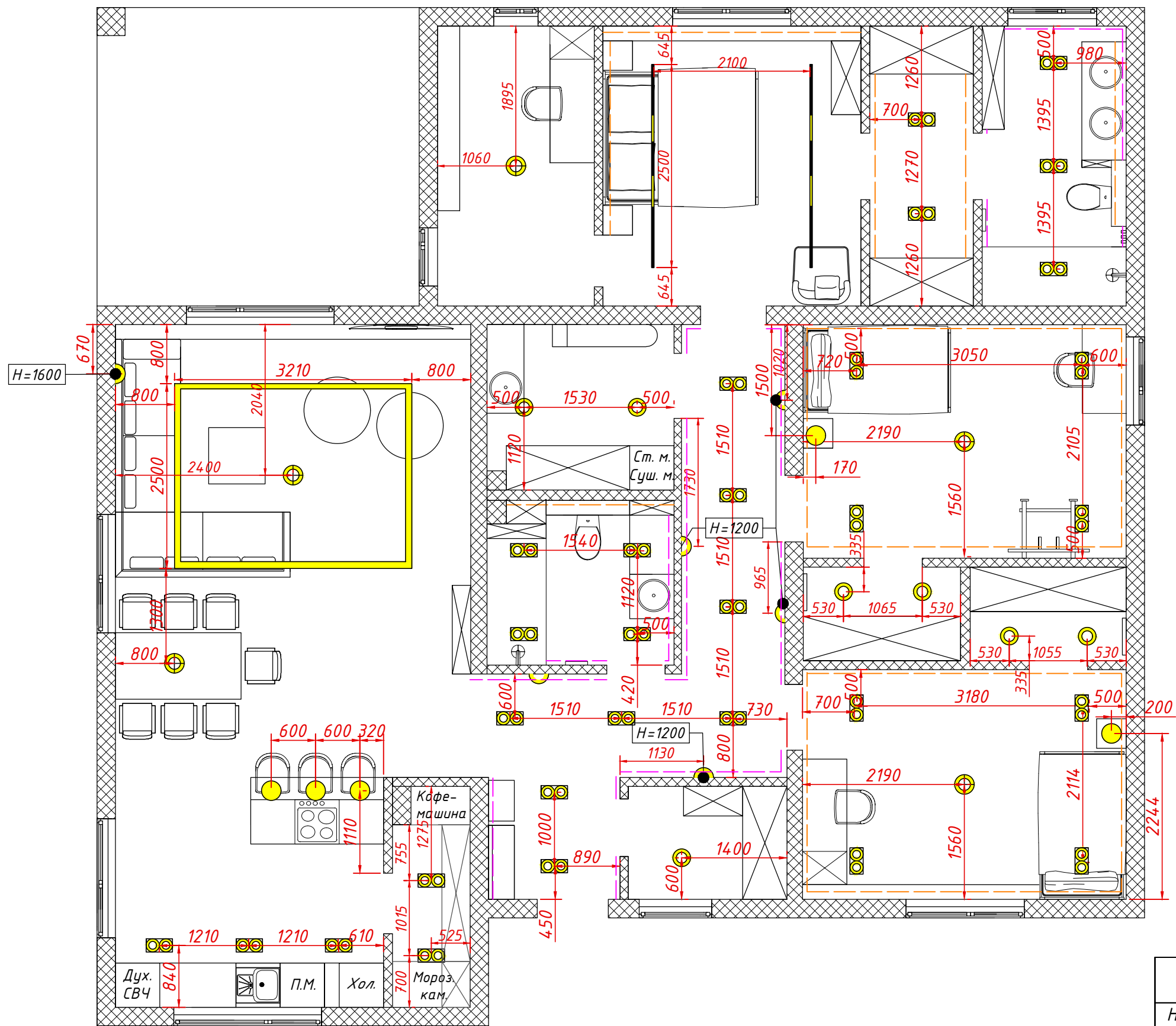

Условные обозначения

	Точечное освещение
	Бра
	Люстра
	Световая панель
	Подвесное освещение
	Подсветка
	Двойные встроенные светильники

Адрес	ул. Ивана Матвеева			
Название чертежа	План освещения.			
Дизайнер	ФИО	Дата	Подпись	Статус чертежа
Приемщик	Студия "Secretlab_design"			
Прораб				Р
Примечания			Лист	
			6	
			40	

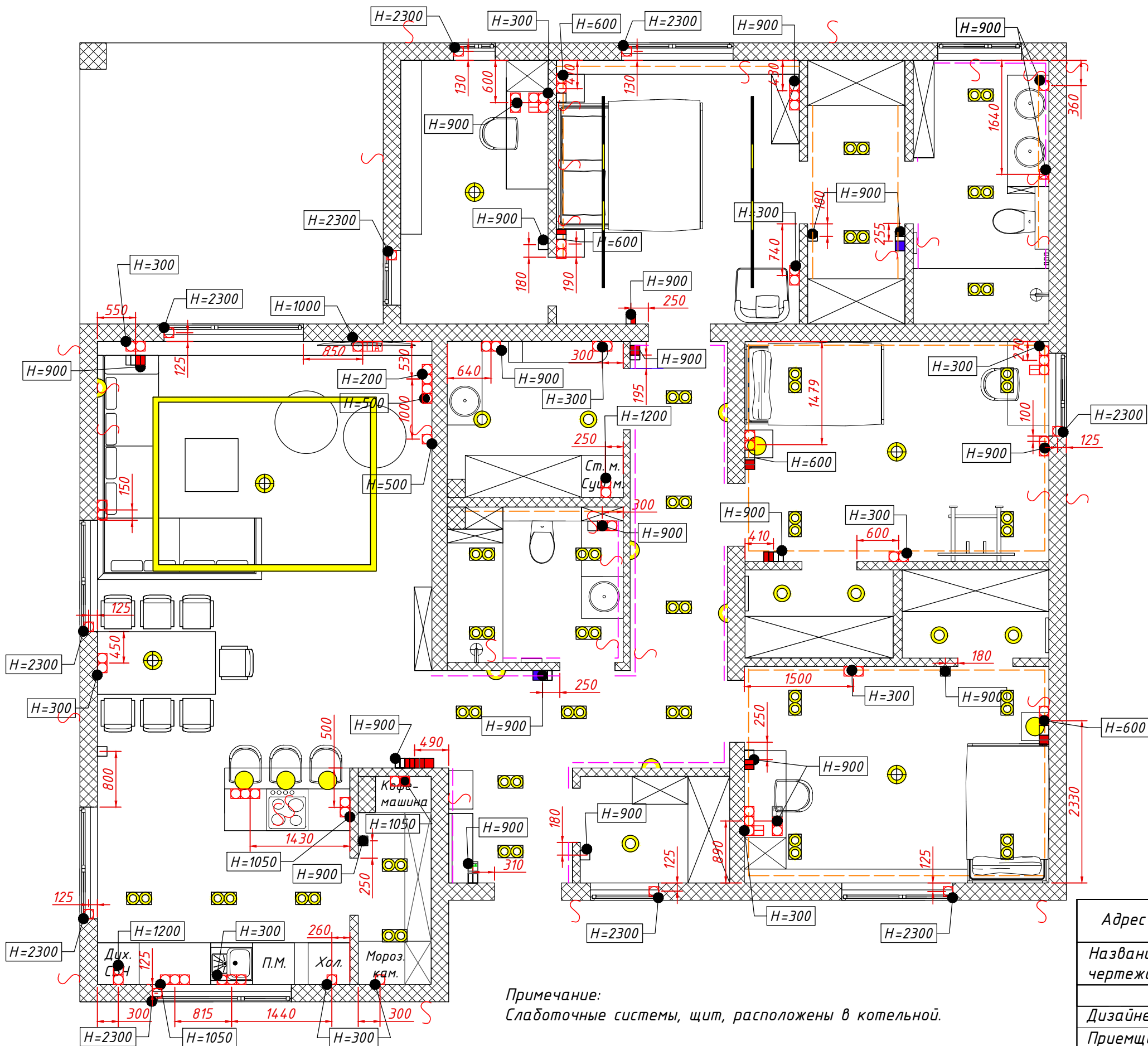

Условные обозначения

	Розетка
	Выключатель
	Выключатель двухклавишный
	Проходной выключатель
	Принудительная вытяжка
	Антенна
	Вывод интернета
	Вывод питания
	USB и Type C розетка
	Мастер выключатель

Примечание:  
Слаботочные системы, щит, расположены в котельной.

Адрес	ул. Ивана Матвеева			
Название чертежа	План электрики. Размеры.			
	ФИО	Дата	Подпись	Статус чертежа
Дизайнер	Студия "Secretlab_design"			Р
Приемщик				
Прораб				
Примечания			Лист	
			7	
			40	

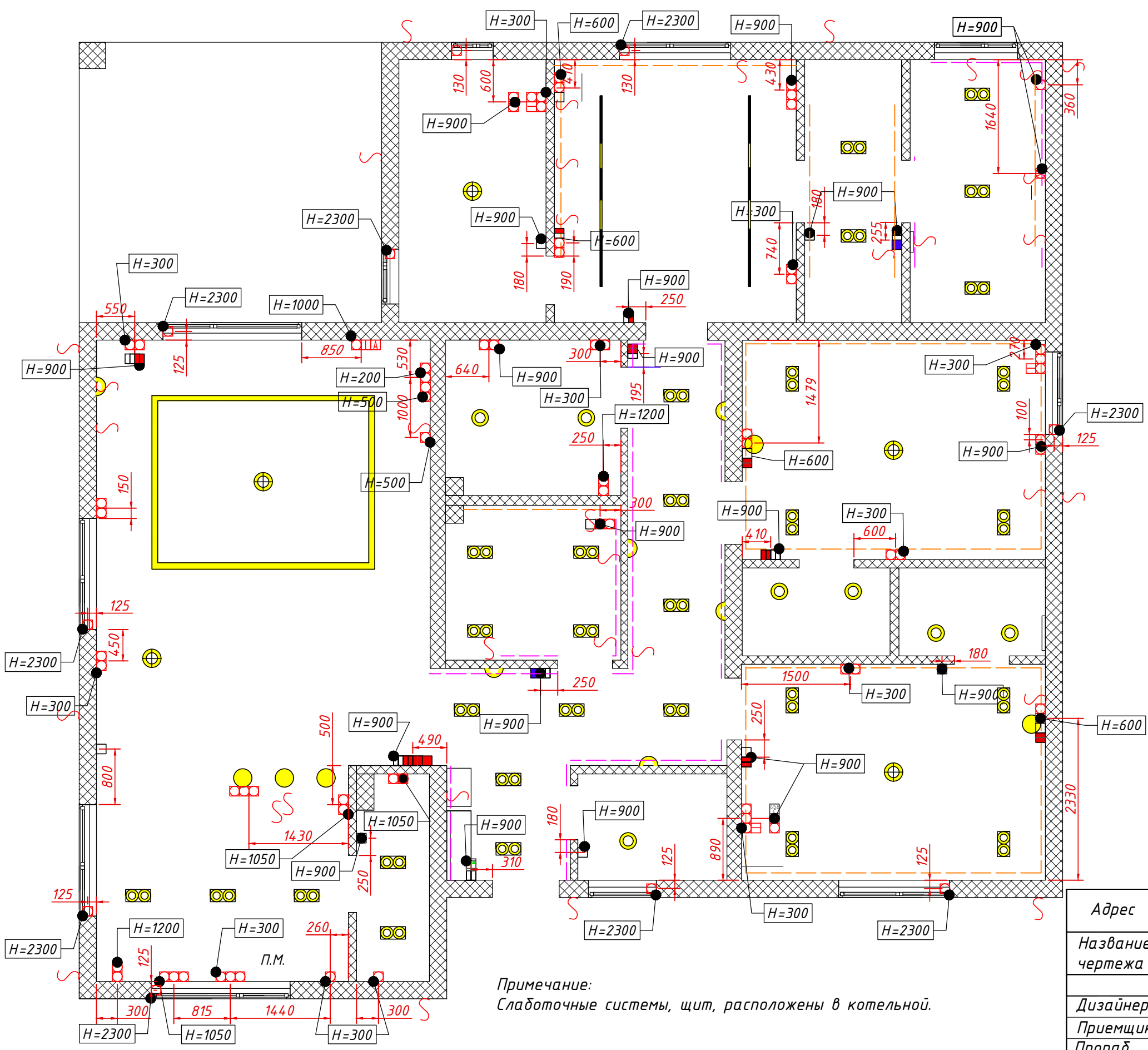

Условные обозначения

	Розетка
	Выключатель
	Выключатель двухклавишный
	Проходной выключатель
	Принудительная вытяжка
	Антенна
	Вывод интернета
	Вывод питания
	USB и Type C розетка
	Мастер выключатель

Примечание:  
Слаботочные системы, щит, расположены в котельной.

Адрес	ул. Ивана Матвеева			
Название чертежа	План электрики без мебели.			
Дизайнер	ФИО	Дата	Подпись	Статус чертежа
Приемщик	Студия "Secretlab_design"			Р
Прораб				
Примечания			Лист	
			8	
			40	

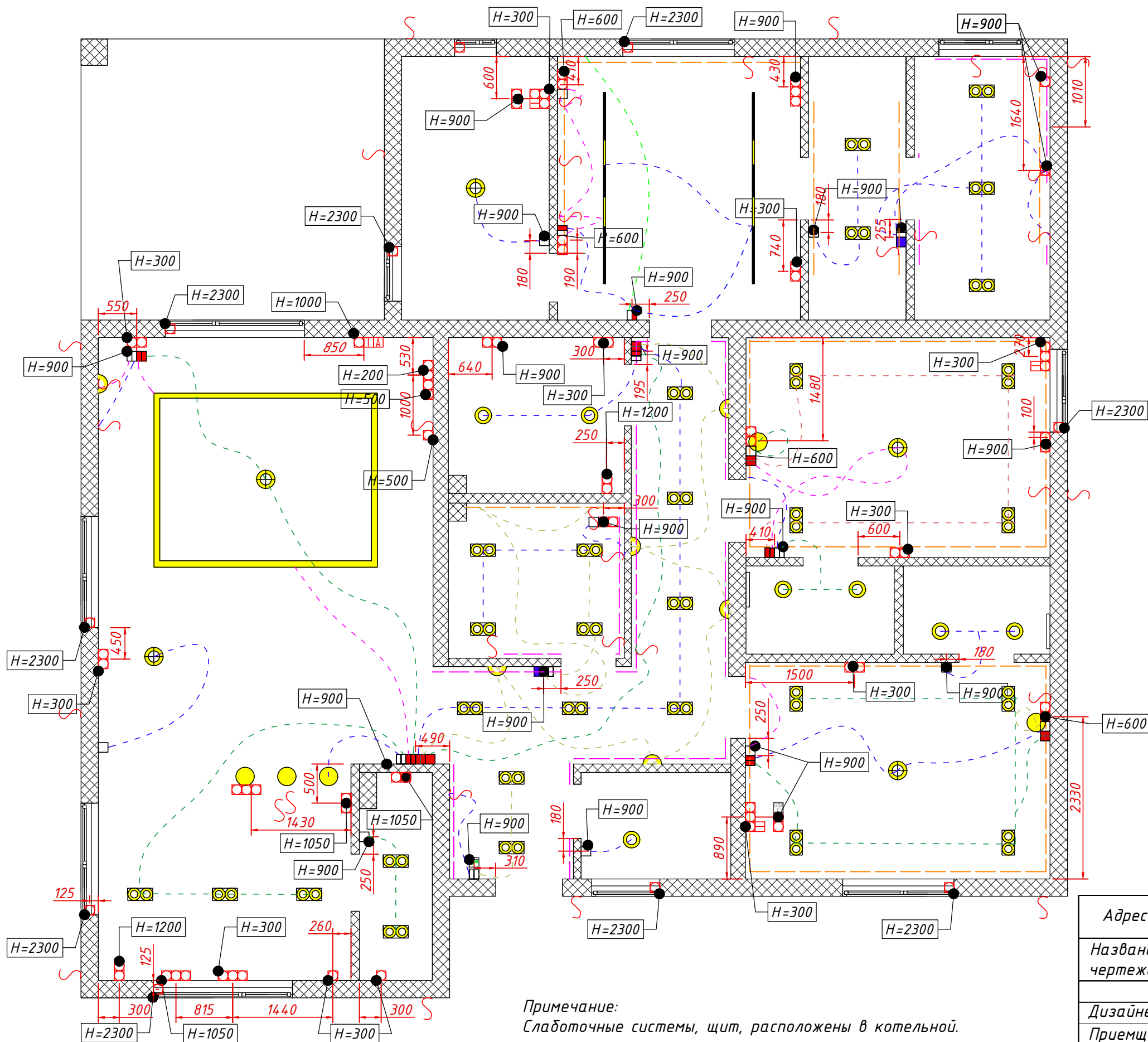

Условные обозначения

	Розетка
	Выключатель
	Выключатель двухклавишный
	Проходной выключатель
	Принудительная вытяжка
	Антенна
	Вывод интернета
	Вывод питания
	USB и Type C розетка
	Мастер выключатель

Примечание:  
Слаботочные системы, щит, расположены в котельной.

Адрес	ул. Ивана Матвеева			
Название чертежа	План электрики. Группа включения.			
	ФИО	Дата	Подпись	Статус чертежа
Дизайнер	Студия "Secretlab_design"			Р
Приемщик				
Прораб				
Примечания			Лист	
			9	
			40	

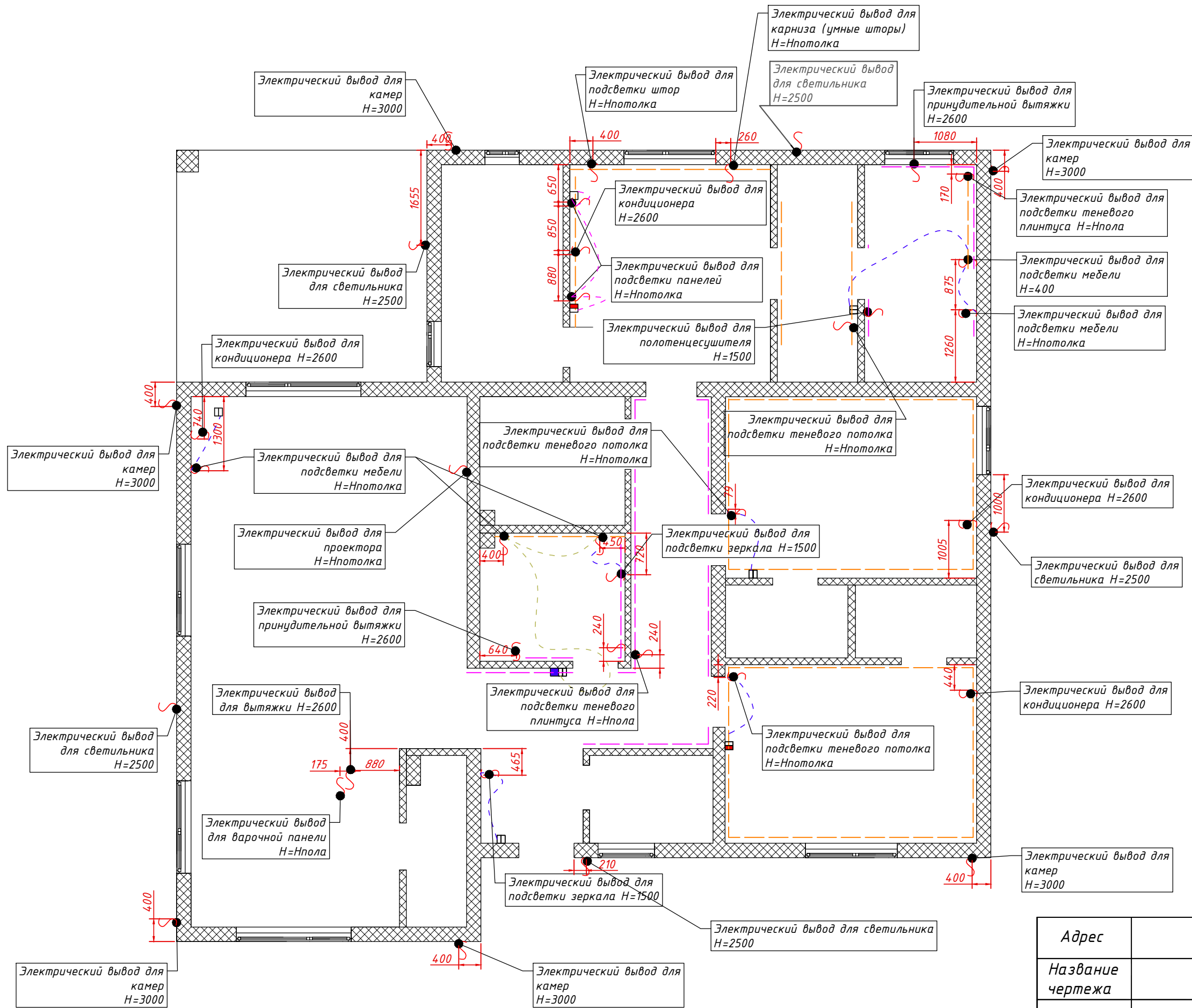

Условные обозначения

	Розетка
	Выключатель
	Выключатель двухклавишный
	Проходной выключатель
	Принудительная вытяжка
	Антенна
	Вывод интернета
	Вывод питания
	USB и Type C розетка
	Мастер выключатель

Примечание:  
Слаботочные системы, щит, расположены в котельной.

Адрес	ул. Ивана Матвеева			
Название чертежа	План электрики. Группа включения.			
	ФИО	Дата	Подпись	Статус чертежа
Дизайнер	Студия "Secretlab_design"			Р
Приемщик				
Прораб				
Примечания			Лист	
			10	
			40	

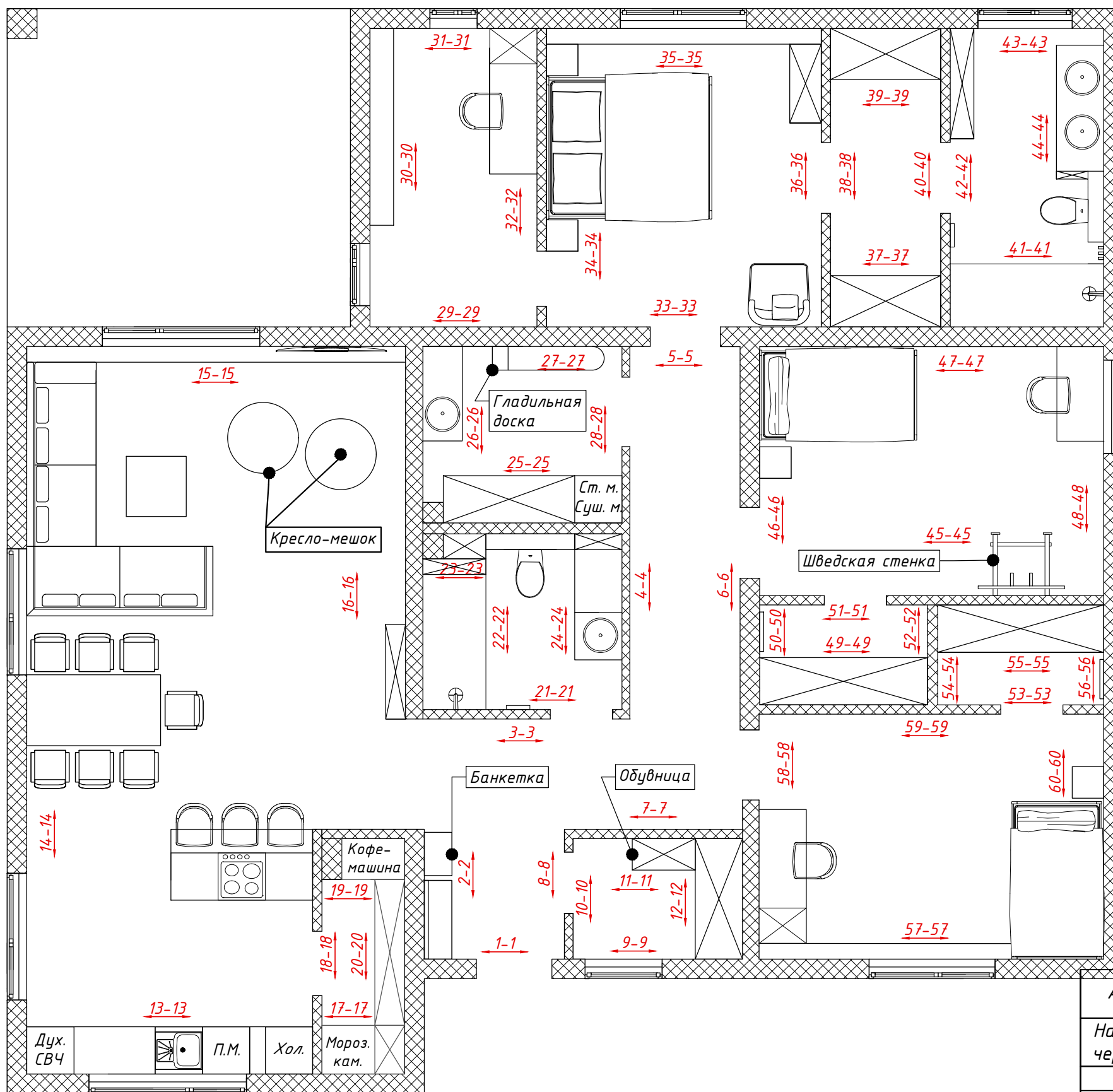

Адрес	ул. Ивана Матвеева			
Название чертежа	Схема разверток стен.			
	ФИО	Дата	Подпись	Статус чертежа
Дизайнер	Студия "Secretlab_design"			Р
Приемщик				
Прораб				
Примечания			Лист	
			11	
			40	

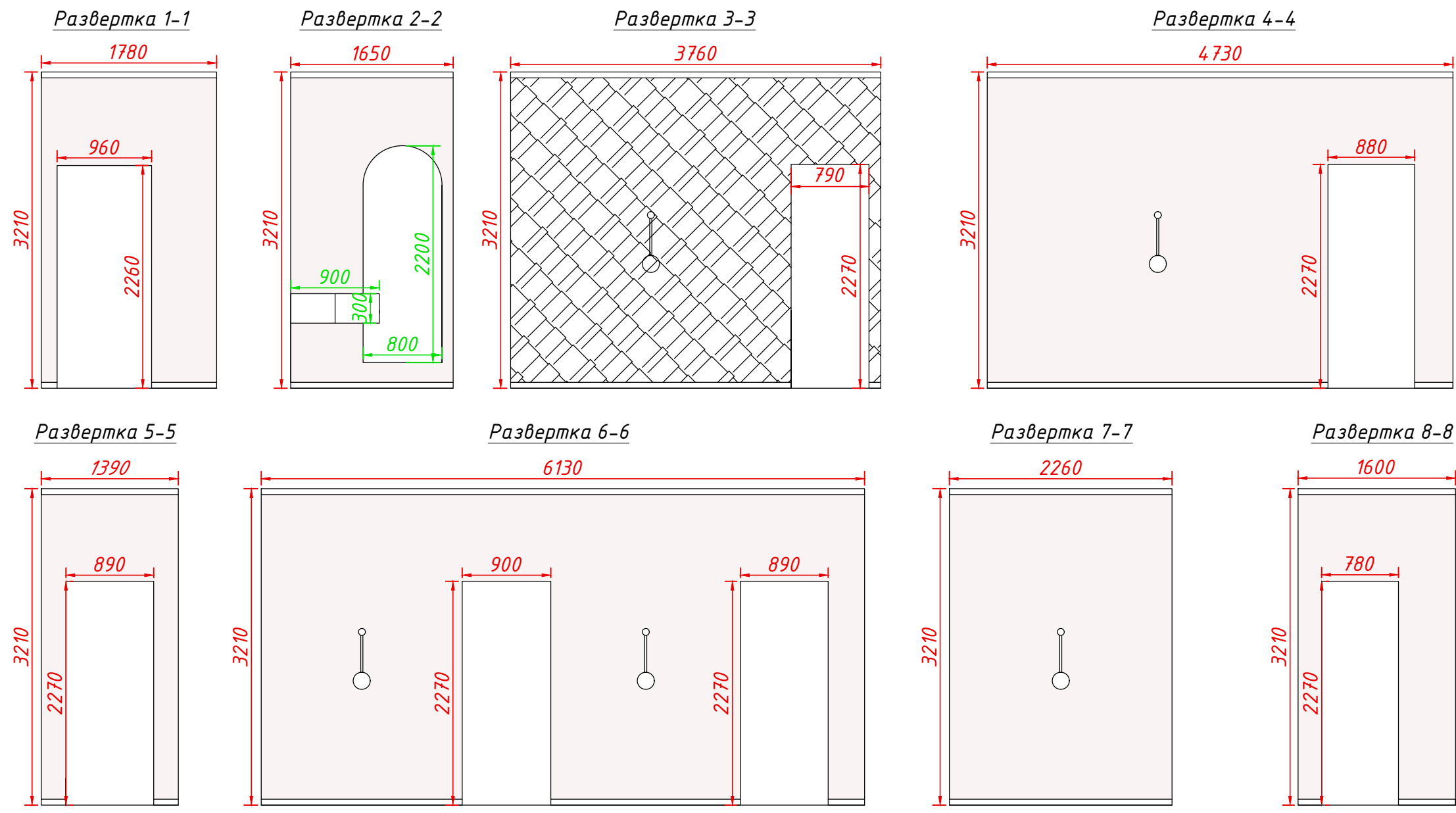

Условные обозначения

<span style="border: 1px solid red; padding: 2px;">300</span>	Существующий размер
<span style="border: 1px solid green; padding: 2px;">300</span>	Рекомендованный размер
	Материал для отделки стен: краска/обои. S=65 м <sup>2</sup>
	Материал для отделки стен: Панно/фреска S=10 м <sup>2</sup>

Адрес	ул. Ивана Матвеева			
Название чертежа	Развертки по стене. Прихожая. Коридор.			
	ФИО	Дата	Подпись	Статус чертежа
Дизайнер	Студия "Secretlab_design"			
Приемщик				Р
Прораб				
Примечания			Лист	
			12	
			40	

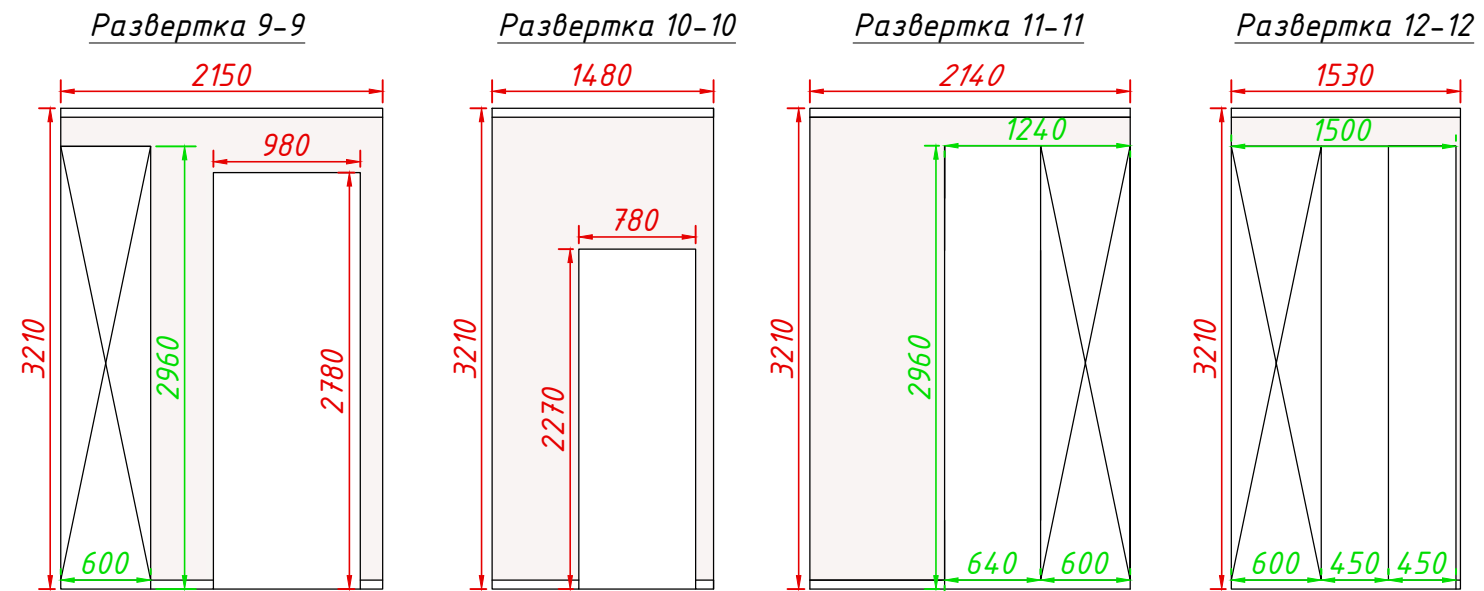

Условные обозначения

<span style="color: red;">300</span>	Существующий размер
<span style="color: green;">300</span>	Рекомендованный размер
	Материал для отделки стен: краска/обои. S=18 м <sup>2</sup>

Адрес	ул. Ивана Матвеева			
Название чертежа	Развертки по стене. Гардеробная.			
	ФИО	Дата	Подпись	Статус чертежа
Дизайнер	Студия "Secretlab_design"			
Приемщик				Р
Прораб				
Примечания			Лист	
			13	
			40	

Развертка 13-13

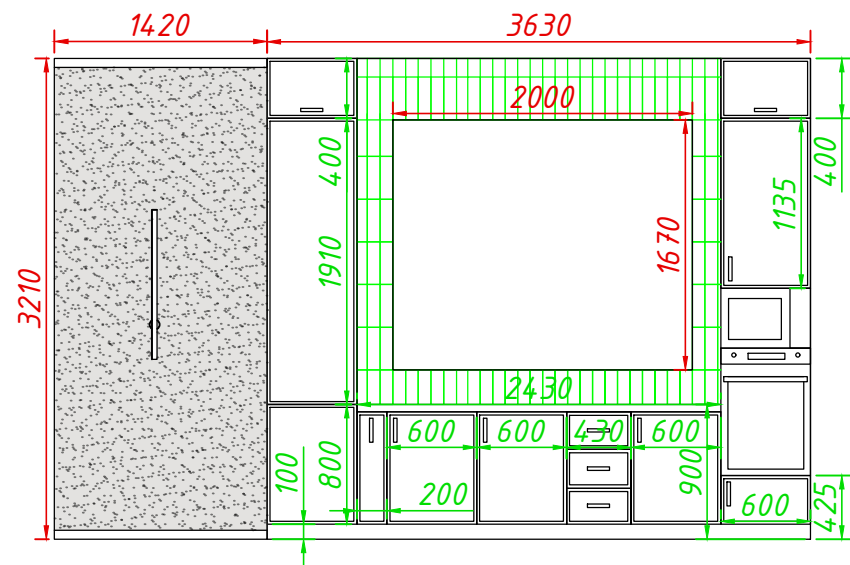

Развертка 14-14

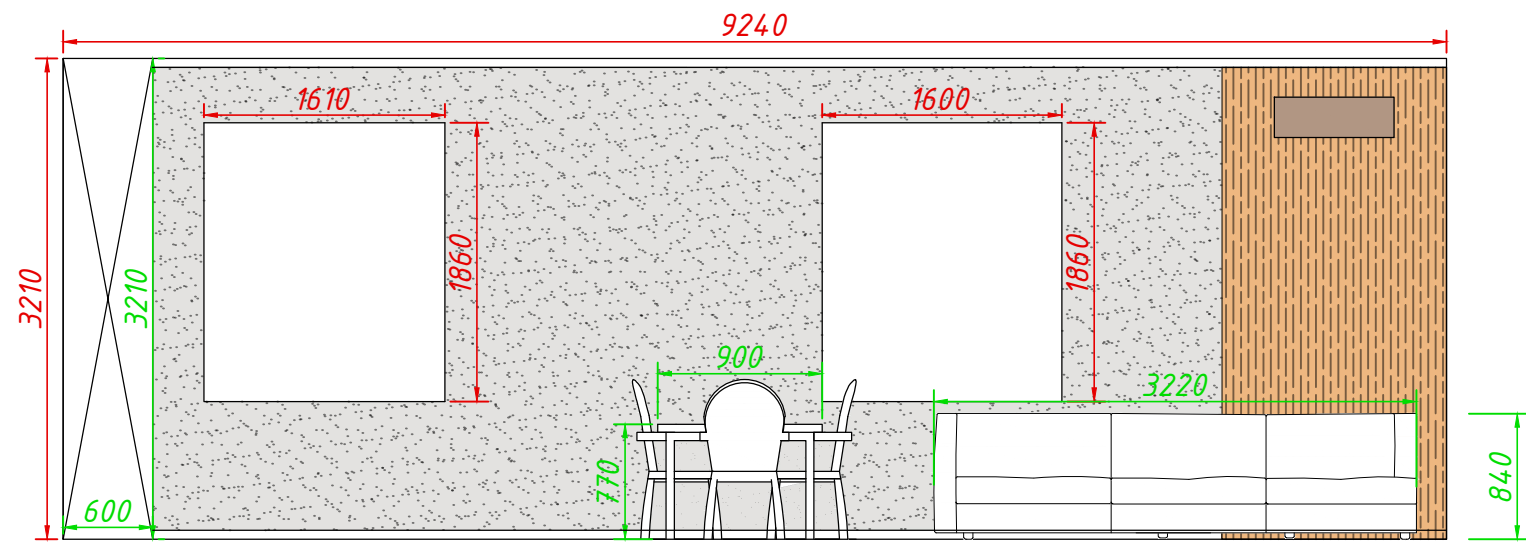

Развертка 15-15

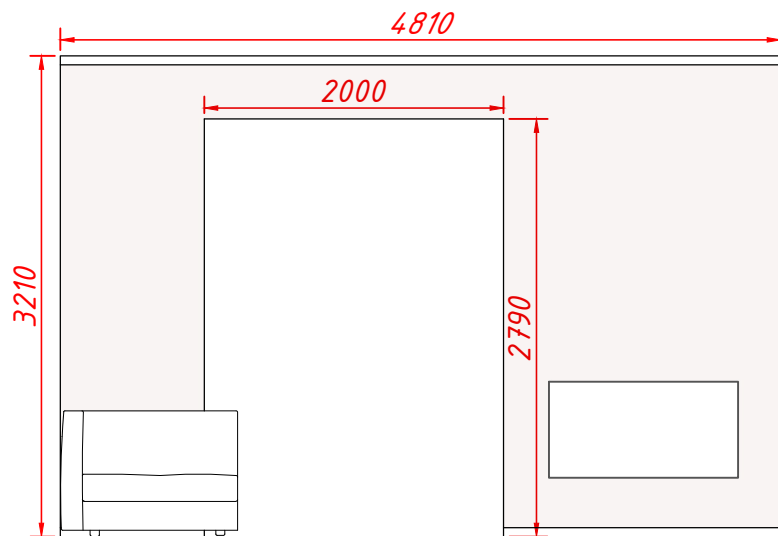

Развертка 16-16

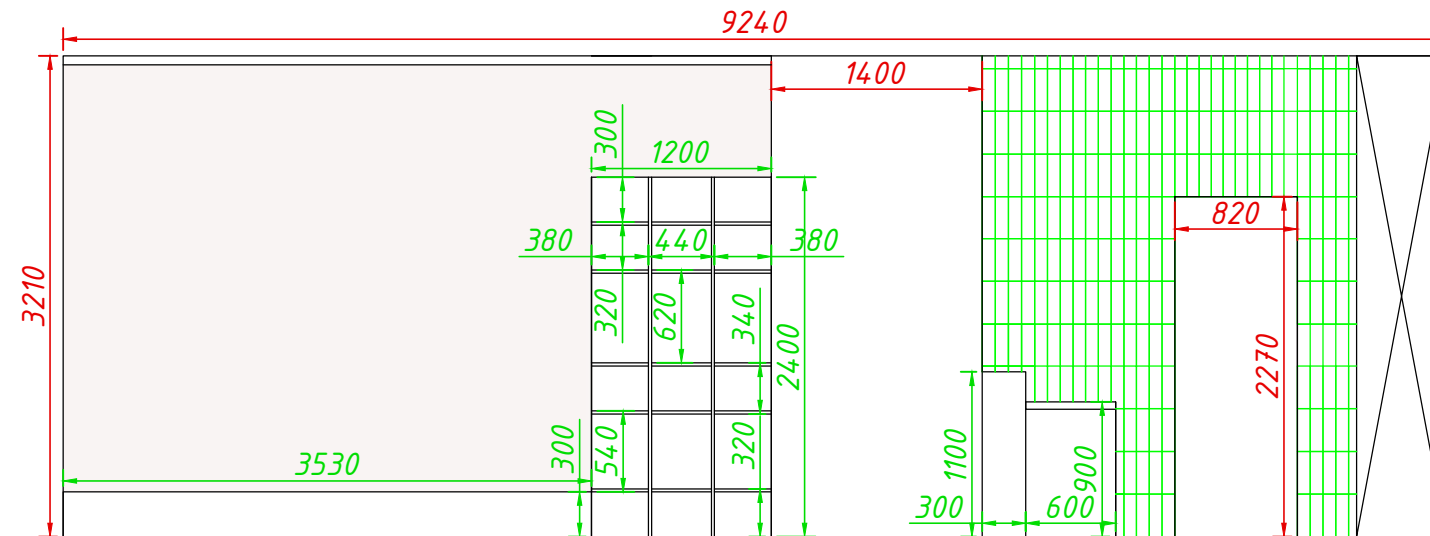

Условные обозначения

<span style="color: red;">300</span>	Существующий размер
<span style="color: green;">300</span>	Рекомендованный размер
	Материал для отделки стен: краска/обои. S=25,04 м <sup>2</sup>
	Материал для отделки стен: краска/обои S=23,42 м <sup>2</sup>
	Материал для отделки стен: Панель/фреска S=4,81 м <sup>2</sup>
	Материал для отделки стен: Керамическая плитка Кегата Magazzi Аккорд 9010 Белый грань 8,5x28,5 S=8,41 м <sup>2</sup>

Адрес	ул. Ивана Матвеева			
Название чертежа	Развертки по стене. Кухня-гостиная.			
	ФИО	Дата	Подпись	Статус чертежа
Дизайнер	Студия "Secretlab_design"			
Приемщик				Р
Прораб				
Примечания			Лист	
			14	
			40	

Развертка 17-17

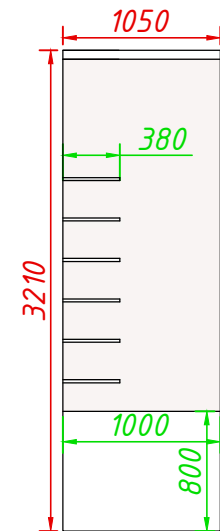

Развертка 18-18

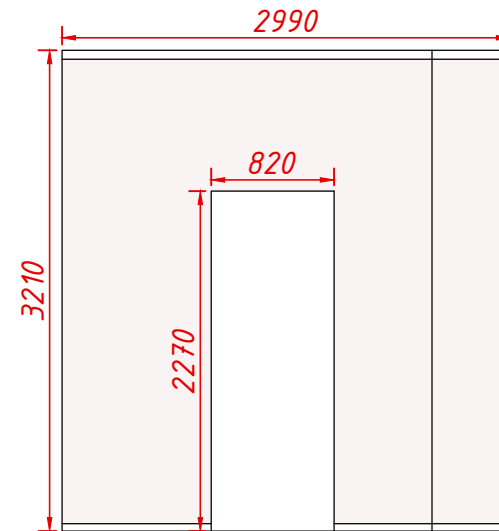

Развертка 19-19

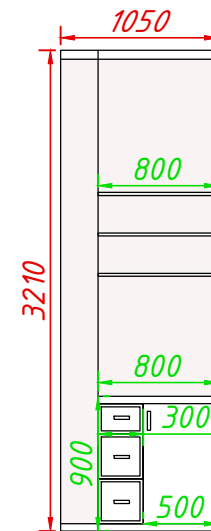

Развертка 20-20

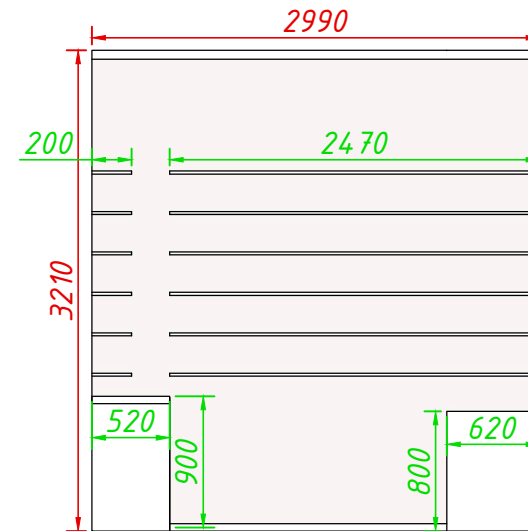

Условные обозначения

<del>300</del>	Существующий размер
300	Рекомендованный размер
Материал для отделки стен: краска/обои. S=24,06 м <sup>2</sup>	

Адрес	ул. Ивана Матвеева			
Название чертежа	Развертки по стене. Кладовая.			
	ФИО	Дата	Подпись	Статус чертежа
Дизайнер	Студия "Secretlab_design"			
Приемщик				Р
Прораб				
Примечания			Лист	
			15	
			40	

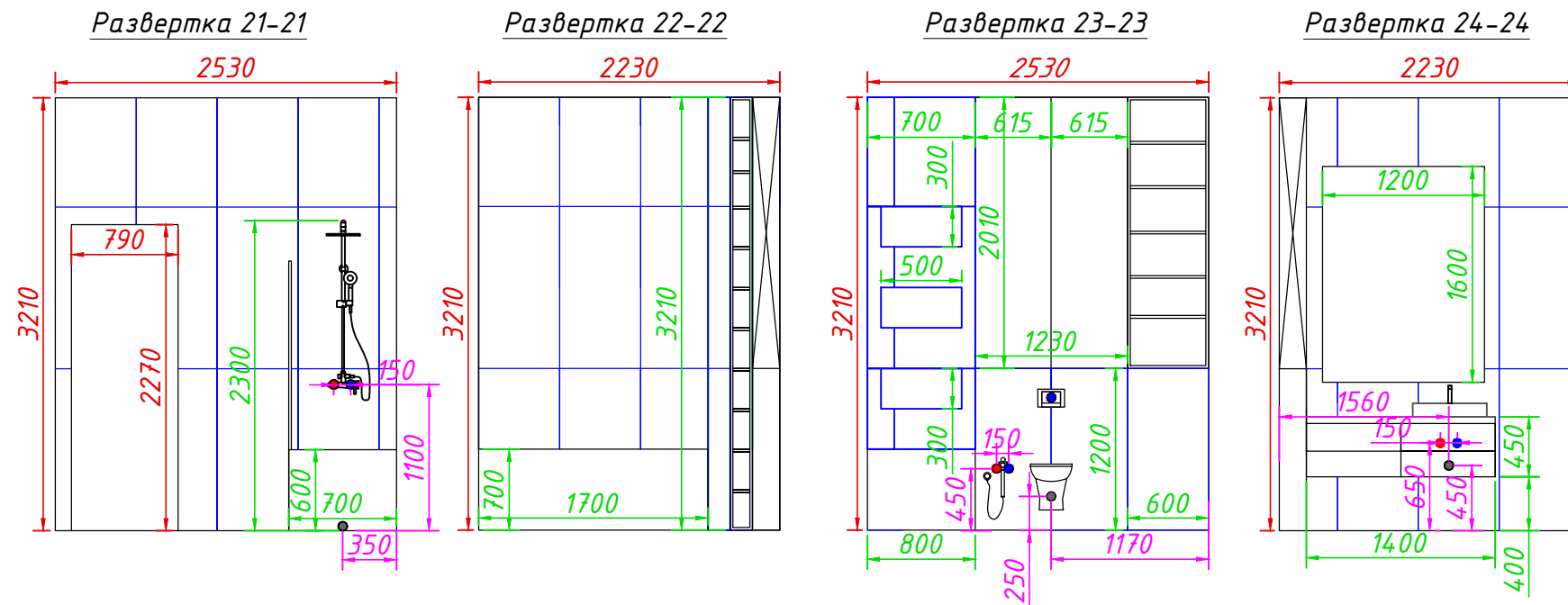

Условные обозначения

<span style="color: red;">300</span>	Существующий размер
<span style="color: magenta;">300</span>	Рекомендованный размер
<span style="color: green;">300</span>	Рекомендованный размер
	Материал для отделки стен: Керамическая плитка Касабланка серый матовый обрезной KM6012B0051R 60x119,5 Керама Марацци S=22,5 м <sup>2</sup>

Адрес	ул. Ивана Матвеева			
Название чертежа	Развертки по стене. Санузел.			
	ФИО	Дата	Подпись	Статус чертежа
Дизайнер	Студия "Secretlab_design"			
Приемщик				Р
Прораб				
Примечания			Лист	
			16	
			40	

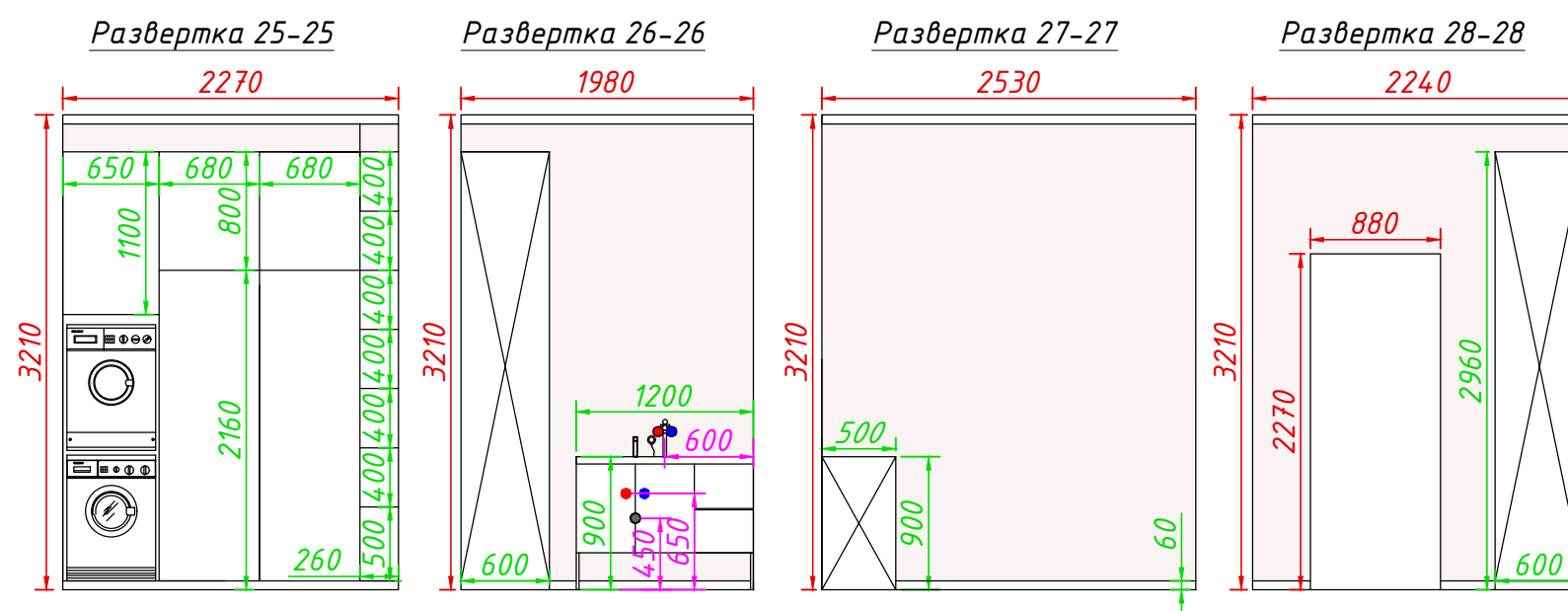

Условные обозначения

<span style="color: red;">300</span>	Существующий размер
<span style="color: magenta;">300</span>	Рекомендованный размер
<span style="color: green;">300</span>	Рекомендованный размер
	Материал для отделки стен: краска/обои. S=30 м <sup>2</sup>

Адрес	ул. Ивана Матвеева			
Название чертежа	Развертки по стене. Кладовая.			
	ФИО	Дата	Подпись	Статус чертежа
Дизайнер	Студия "Secretlab_design"			
Приемщик				Р
Прораб				
Примечания			Лист	
			17	
			40	

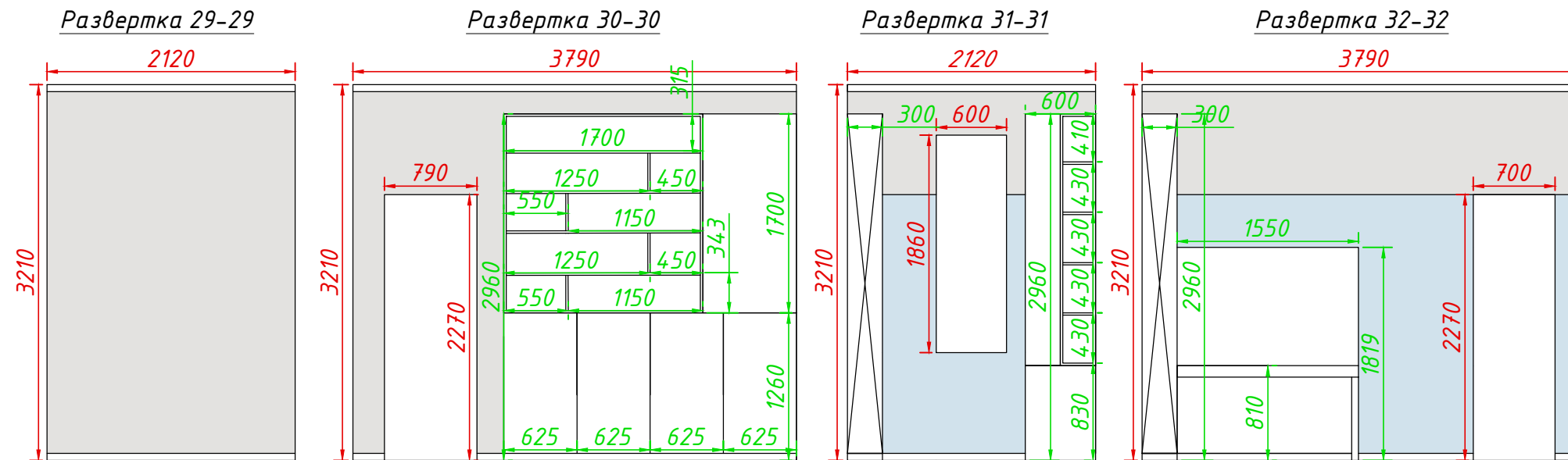

Условные обозначения

<span style="color: red;">300</span>	Существующий размер
<span style="color: green;">300</span>	Рекомендованный размер
	Материал для отделки стен: краска/обои. $S=25 \text{ м}^2$
	Материал для отделки стен: стеновая панель $S=11 \text{ м}^2$

Адрес	ул. Ивана Матвеева			
Название чертежа	Развертки по стене. Кабинет.			
	ФИО	Дата	Подпись	Статус чертежа
Дизайнер	Студия "Secretlab_design"			
Приемщик				Р
Прораб				
Примечания			Лист	
			18	
			40	

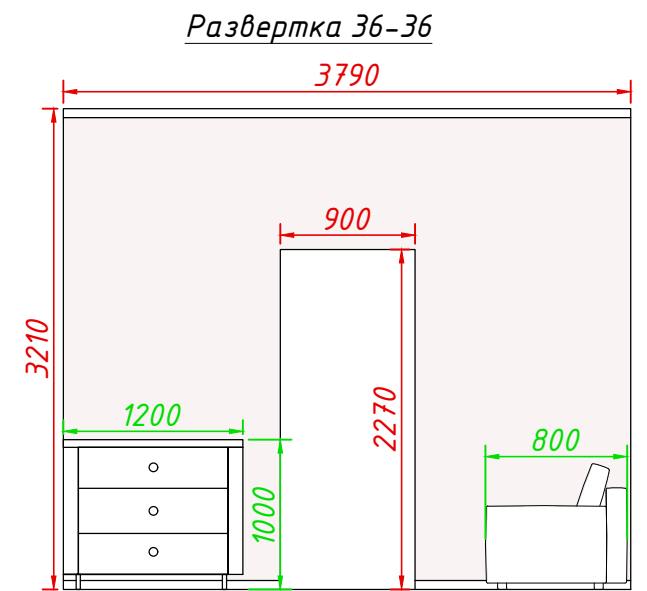
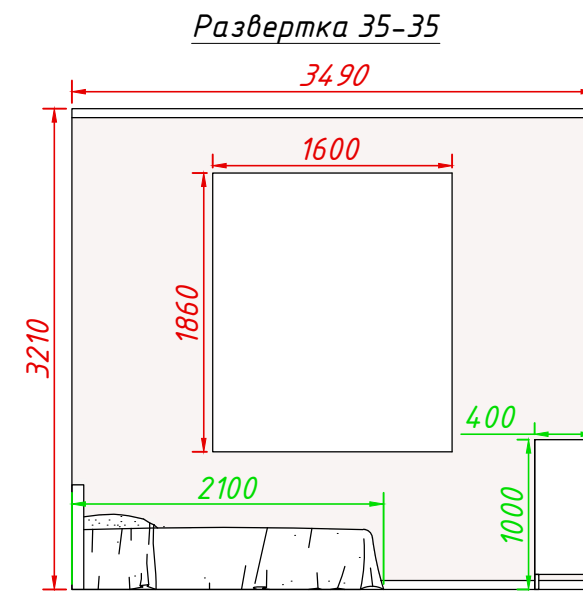
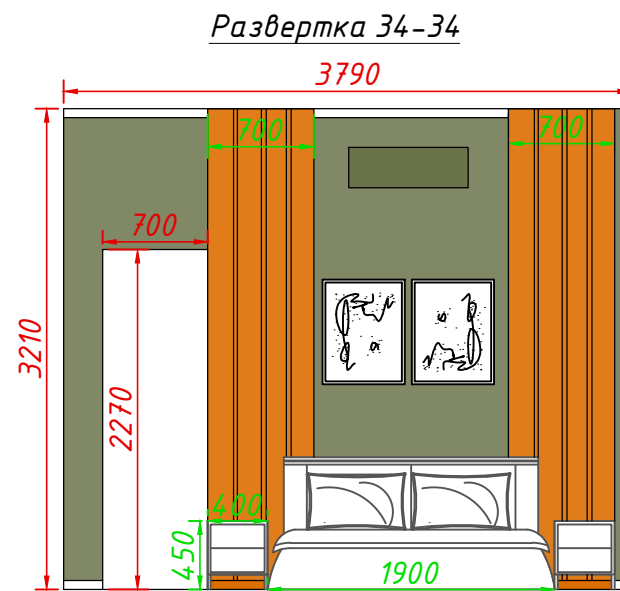
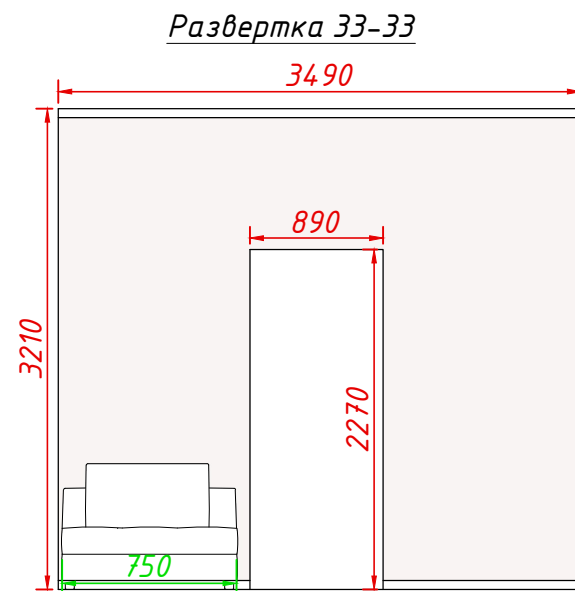

*Условные обозначения*

<span style="color: red;">300</span>	Существующий размер
<span style="color: green;">300</span>	Рекомендованный размер
	Материал для отделки стен: краска/обои. $S=27,52 \text{ м}^2$
	Материал для отделки стен: краска/обои. $S=9,22 \text{ м}^2$
	Материал для отделки стен: стеновая панель $S=4,54 \text{ м}^2$

Адрес	ул. Ивана Матвеева			
Название чертежа	Развертки по стене. Мастер-спальня.			
	ФИО	Дата	Подпись	Статус
Дизайнер	Студия "Secretlab_design"			Р
Приемщик				
Прораб				
Примечания			Лист	
			19	
			40	

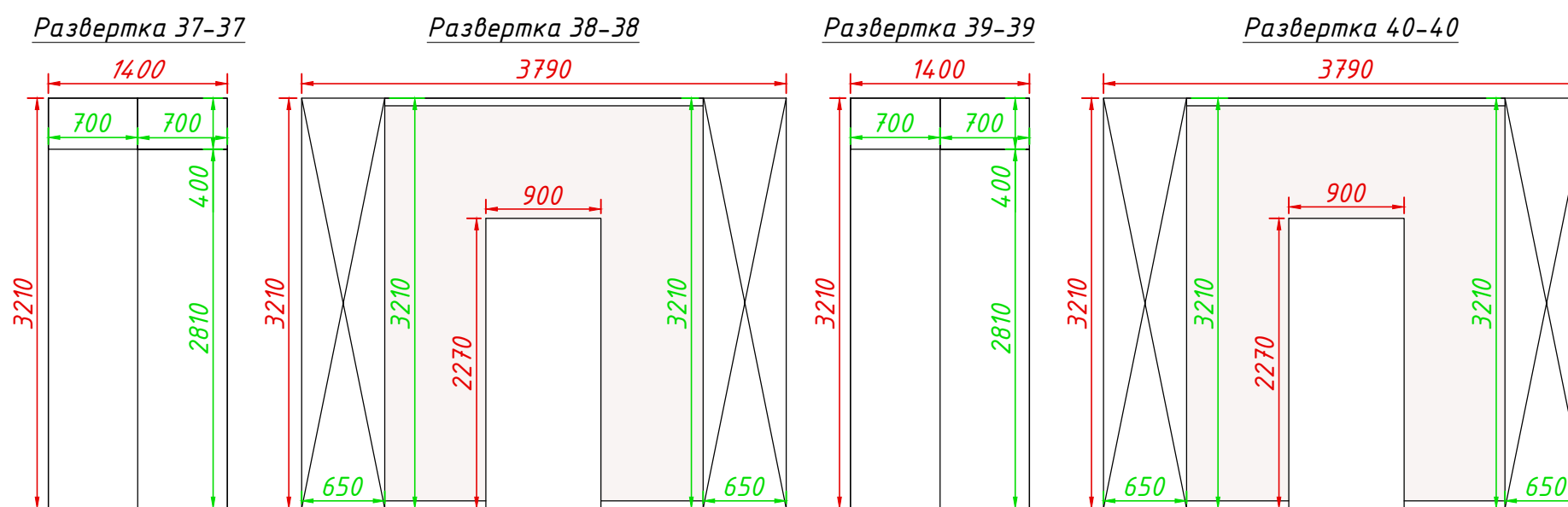

*Условные обозначения*

<u>300</u>	Существующий размер
<u>300</u>	Рекомендованный размер
	Материал для отделки стен: краска/обои. S=11,4 м <sup>2</sup>

Адрес	ул. Ивана Матвеева			
Название чертежа	Развертки по стене. Гардеробная мастер-спальни.			
	ФИО	Дата	Подпись	Статус чертежа
Дизайнер	Студия "Secretlab_design"			
Приемщик				Р
Прораб				
Примечания			Лист	
			20	
			40	

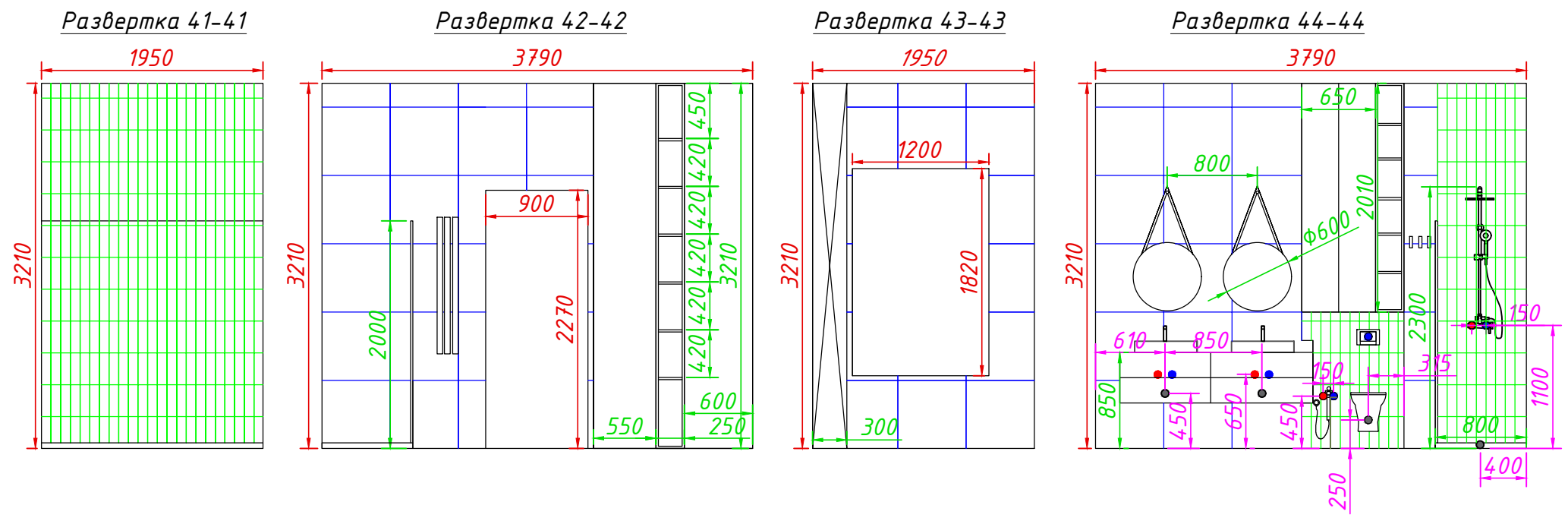

Условные обозначения

<span style="color: red;">300</span>	Существующий размер
<span style="color: green;">300</span>	Рекомендованный размер
<span style="color: magenta;">300</span>	Рекомендованный размер
<span style="color: green;">—</span>	Материал для отделки стен: Керамическая плитка Кегата Magazzi Аккорд 9010 Белый грань 8,5x28,5 S=9,63 м <sup>2</sup>
<span style="color: blue;">—</span>	Материал для отделки стен: Керамогранит Creto Pacific IV R 60x60 S=18,92 м <sup>2</sup>

Адрес	ул. Ивана Матвеева			
Название чертежа	Развертки по стене. Гардеробная мастер-спальни.			
	ФИО	Дата	Подпись	Статус чертежа
Дизайнер	Студия "Secretlab_design"			
Приемщик				Р
Прораб				
Примечания			Лист	
			21	
			40	

Развертка 45-45

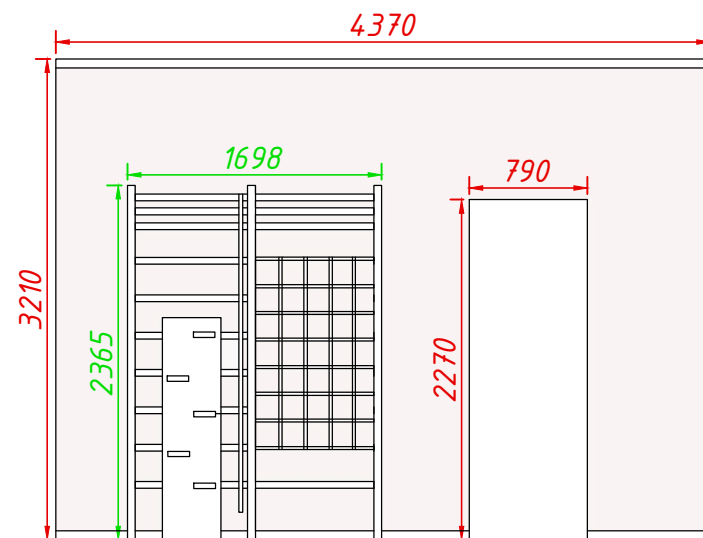

Развертка 46-46

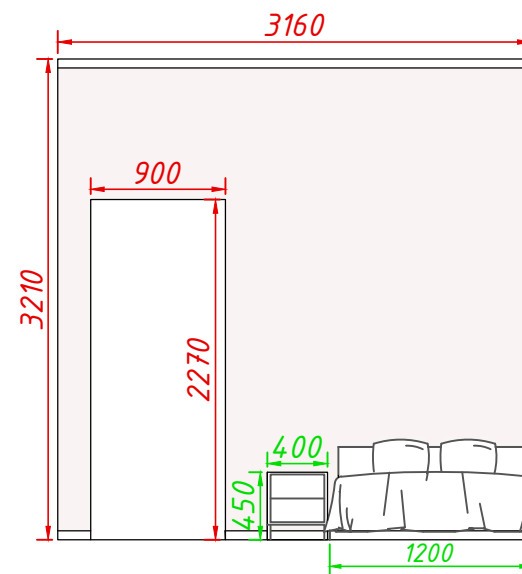

Развертка 47-47

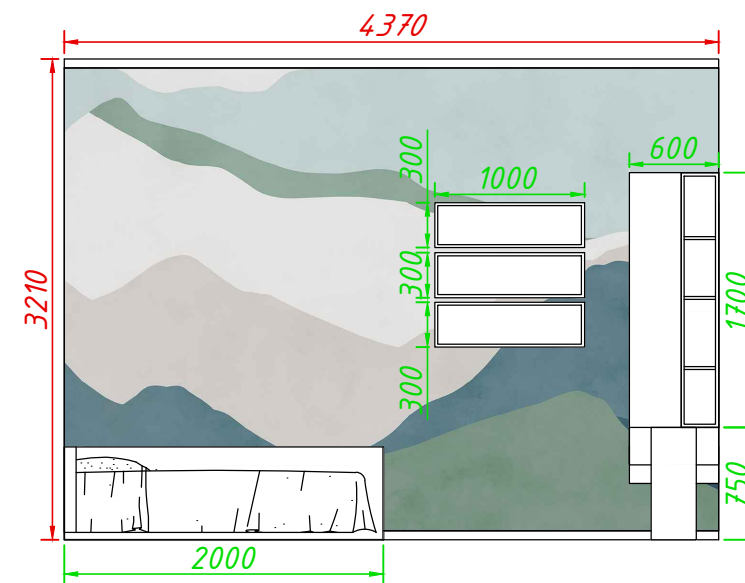

Развертка 48-48

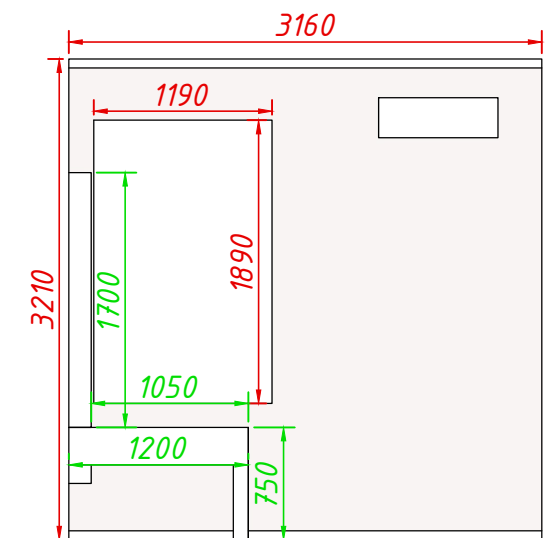

Условные обозначения

<span style="color: red;">300</span>	Существующий размер
<span style="color: green;">300</span>	Рекомендованный размер
	Материал для отделки стен: краска/обои. S=28,22 м <sup>2</sup>
	Материал для отделки стен: Фотообои Respace Горы MNT-24 S=14,02 м <sup>2</sup>

Адрес	ул. Ивана Матвеева			
Название чертежа	Развертки по стене. Детская 1.			
	ФИО	Дата	Подпись	Статус чертежа
Дизайнер	Студия "Secretlab_design"			
Приемщик				Р
Прораб				
Примечания			Лист	
			22	
			40	

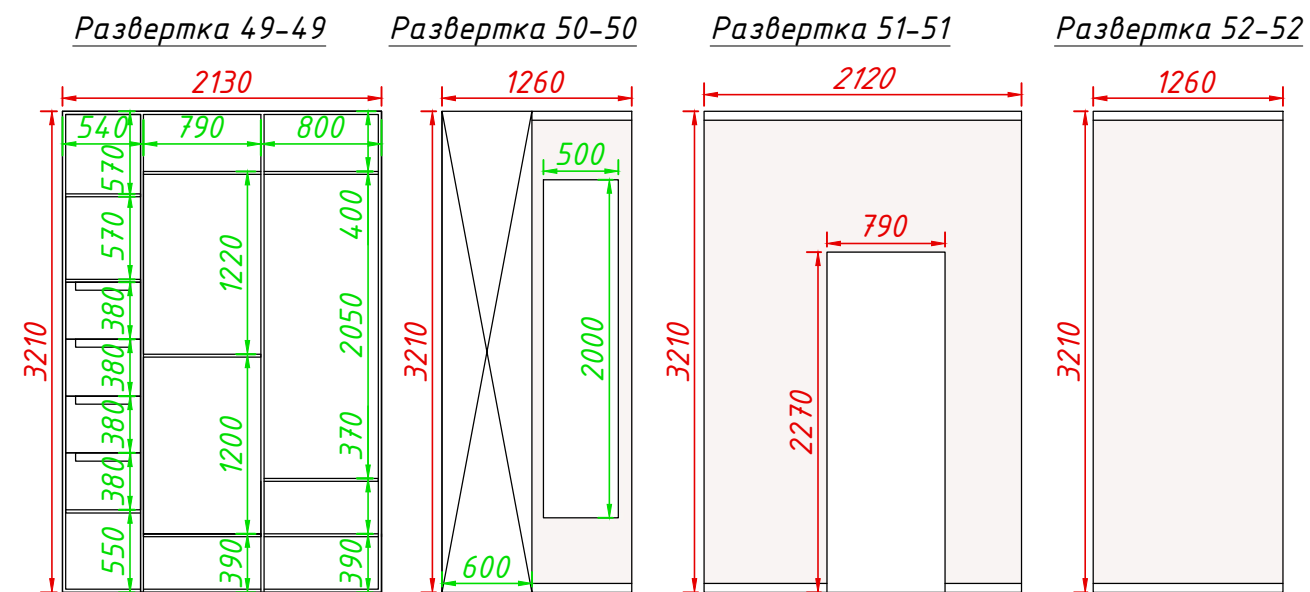

Условные обозначения

<span style="color: red;">300</span>	Существующий размер
<span style="color: green;">300</span>	Рекомендованный размер
	Материал для отделки стен: краска/обои. S=10,85 м <sup>2</sup>

Адрес	ул. Ивана Матвеева			
Название чертежа	Развертки по стене. Гардеробная.			
	ФИО	Дата	Подпись	Статус чертежа
Дизайнер	Студия "Secretlab_design"			
Приемщик				Р
Прораб				
Примечания			Лист	
			23	
			40	

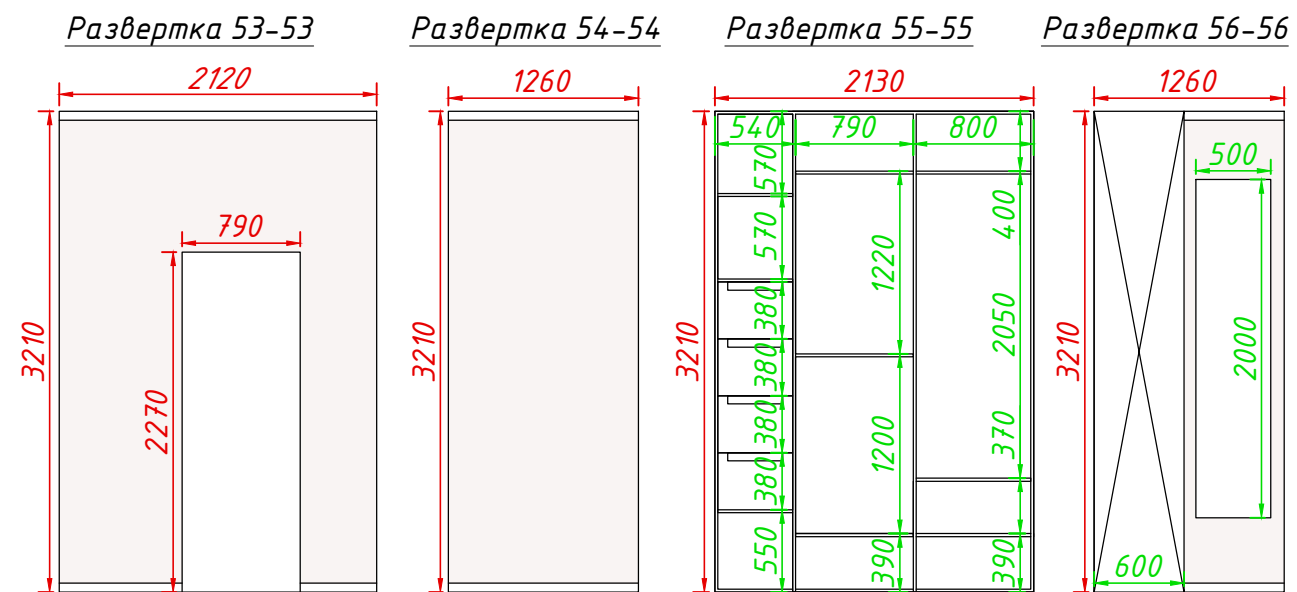

Условные обозначения

<del>300</del>	Существующий размер
300	Рекомендованный размер
Материал для отделки стен: краска/обои. S=10,85 м <sup>2</sup>	

Адрес	ул. Ивана Матвеева			
Название чертежа	Развертки по стене. Гардеробная.			
	ФИО	Дата	Подпись	Статус чертежа
Дизайнер	Студия "Secretlab_design"			
Приемщик				Р
Прораб				
Примечания			Лист	
			24	
			40	

Развертка 57-57

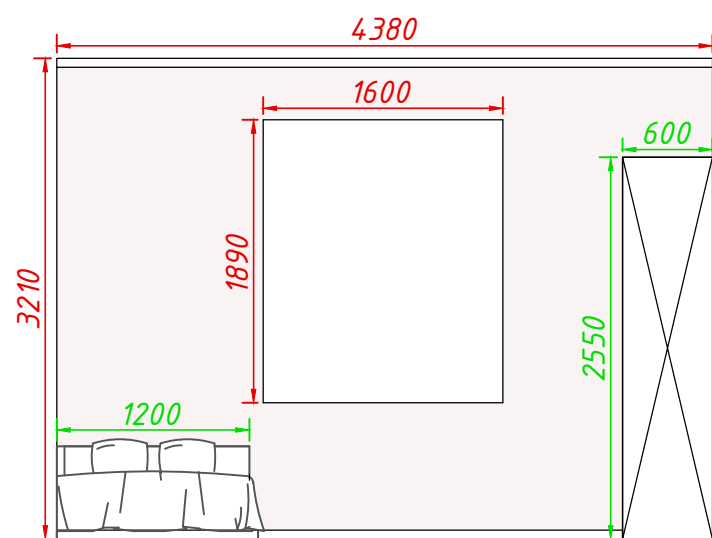

Развертка 58-58

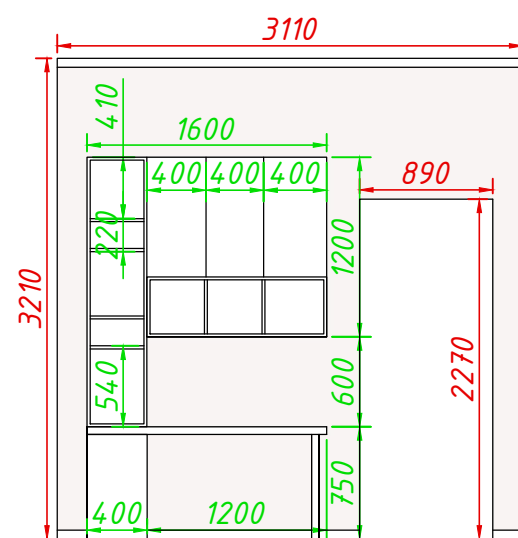

Развертка 59-59

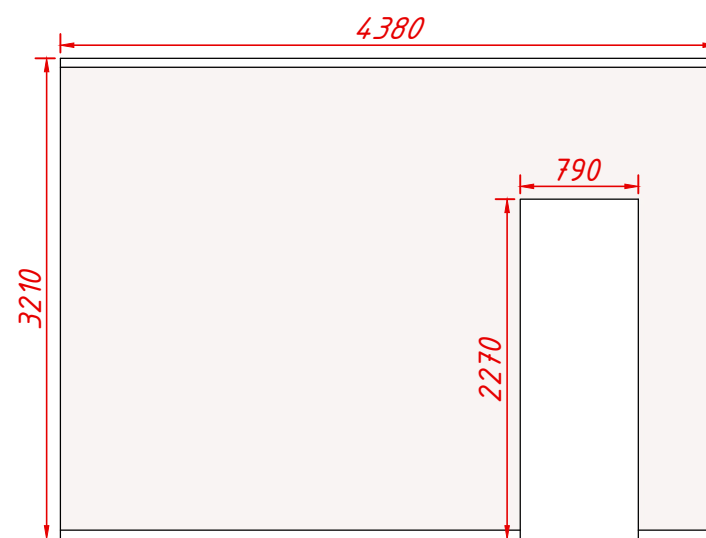

Развертка 60-60

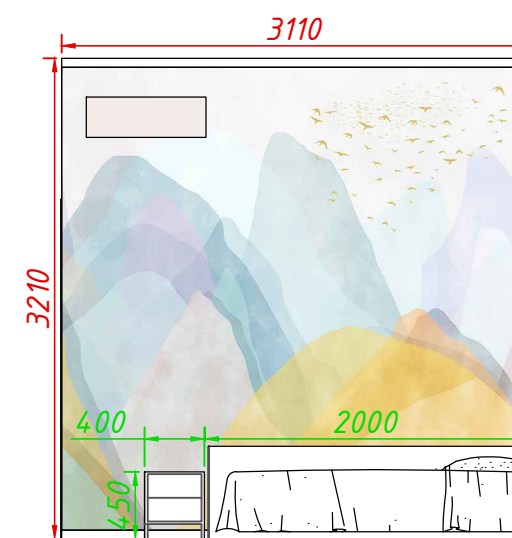

Условные обозначения

<span style="border: 1px solid red; padding: 2px;">300</span>	Существующий размер
<span style="border: 1px solid green; padding: 2px;">300</span>	Рекомендованный размер
	Материал для отделки стен: краска/обои. S=31,25 м <sup>2</sup>
	Материал для отделки стен: Фотообои Respace Горы MNT-17 S=10 м <sup>2</sup>

Адрес	ул. Ивана Матвеева			
Название чертежа	Развертки по стене. Детская 2.			
	ФИО	Дата	Подпись	Статус чертежа
Дизайнер	Студия "Secretlab_design"			
Приемщик				Р
Прораб				
Примечания			Лист	
			25	
			40	

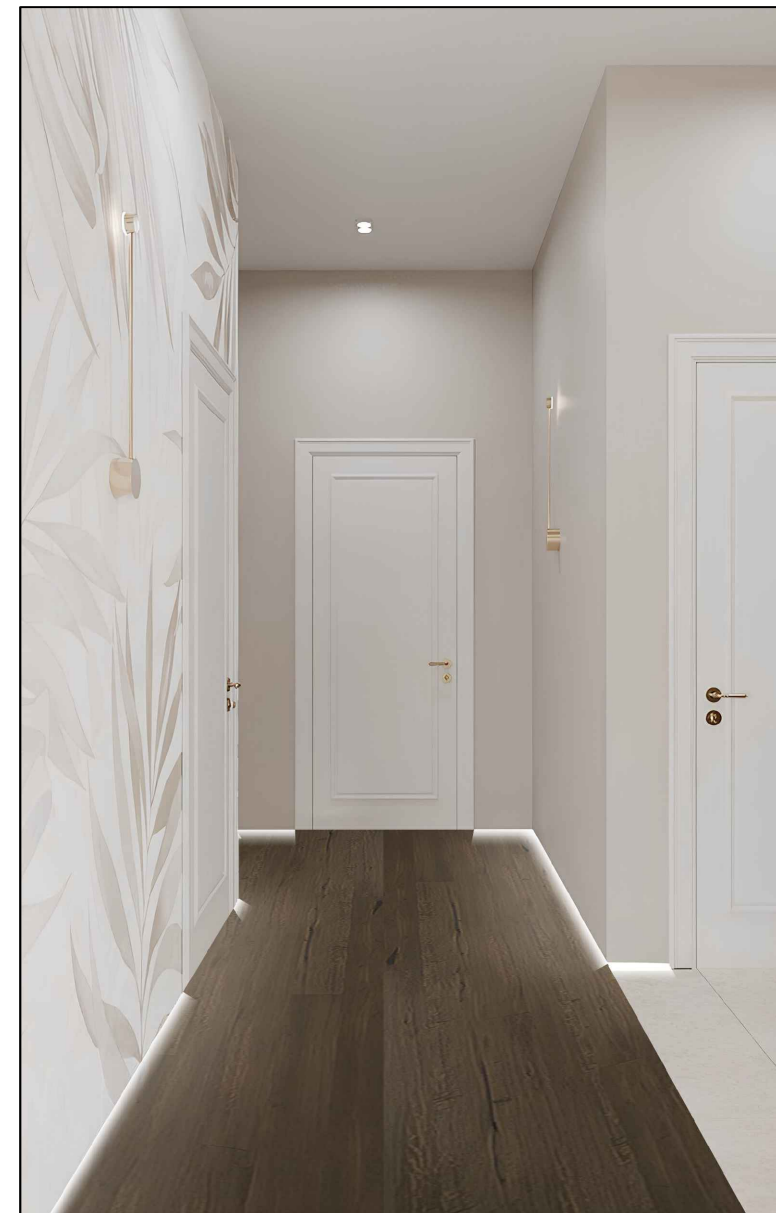
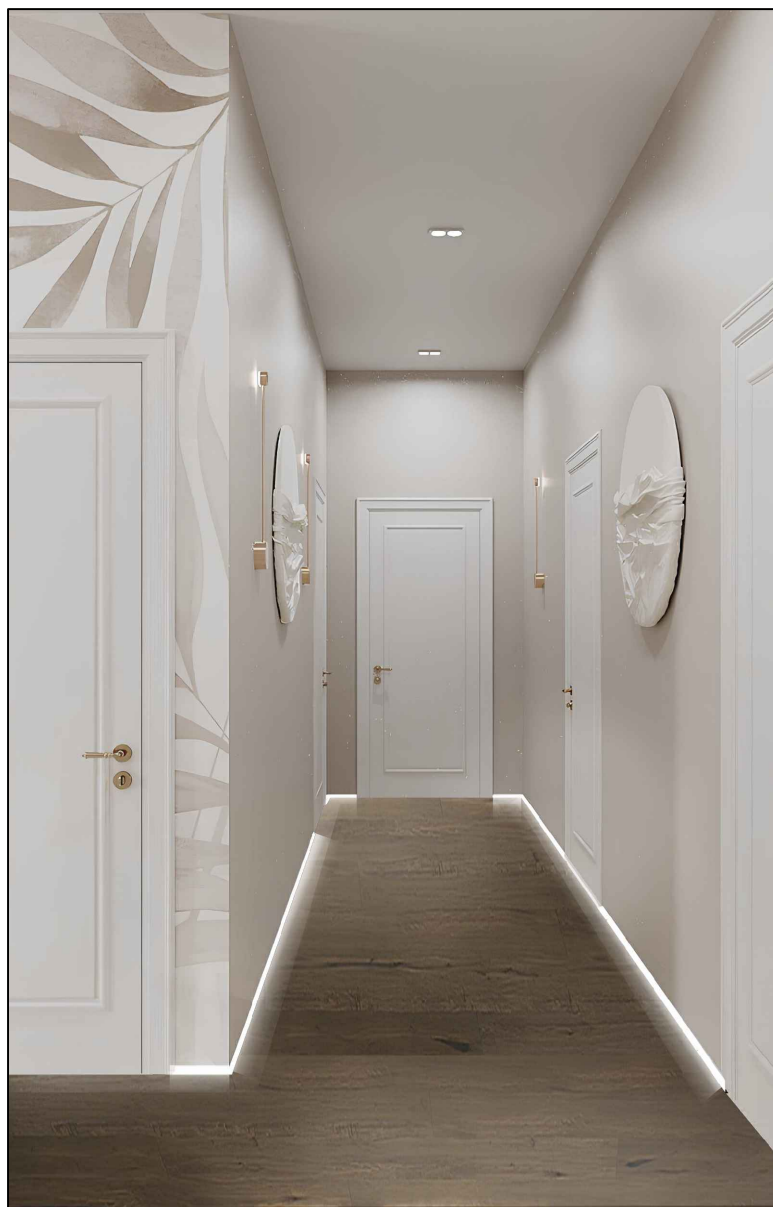
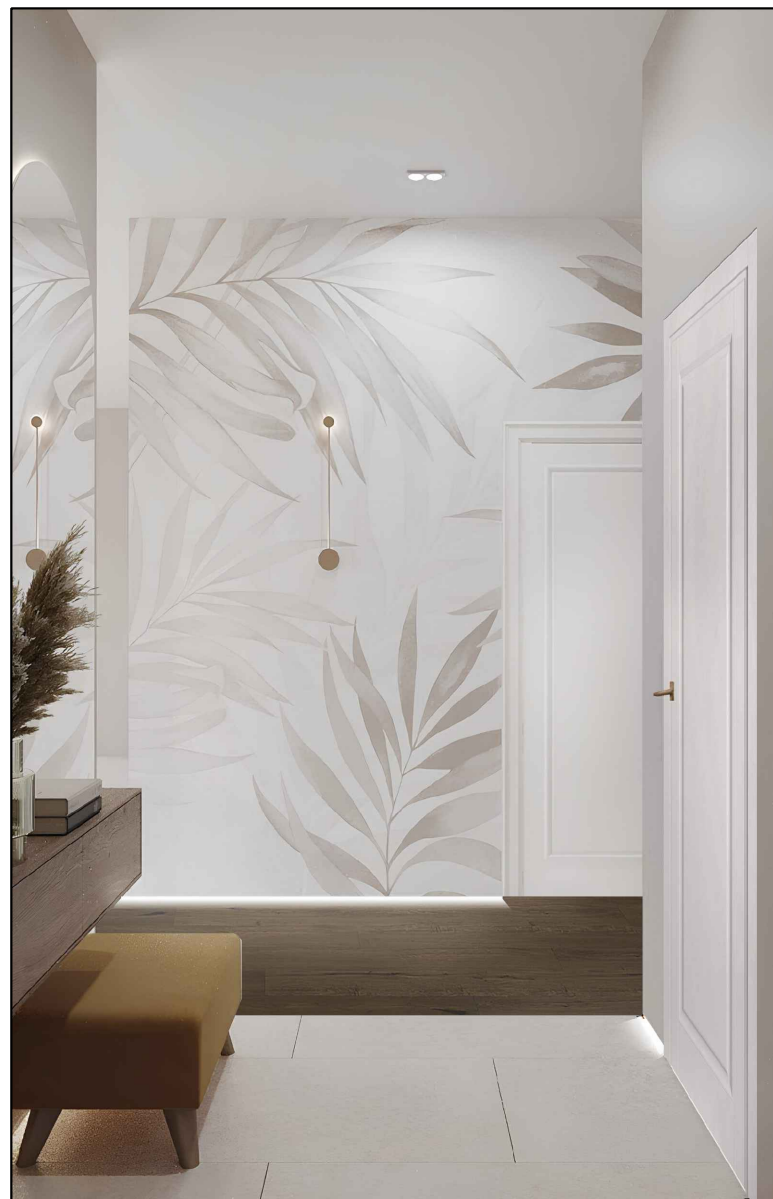

Адрес	ул. Ивана Матвеева			
Название чертежа	Визуализации. Прихожая. Коридор.			
	ФИО	Дата	Подпись	Статус чертежа
Дизайнер	Студия "Secretlab_design"			
Приемщик				Р
Прораб				
Примечания			Лист	
			26	
			40	

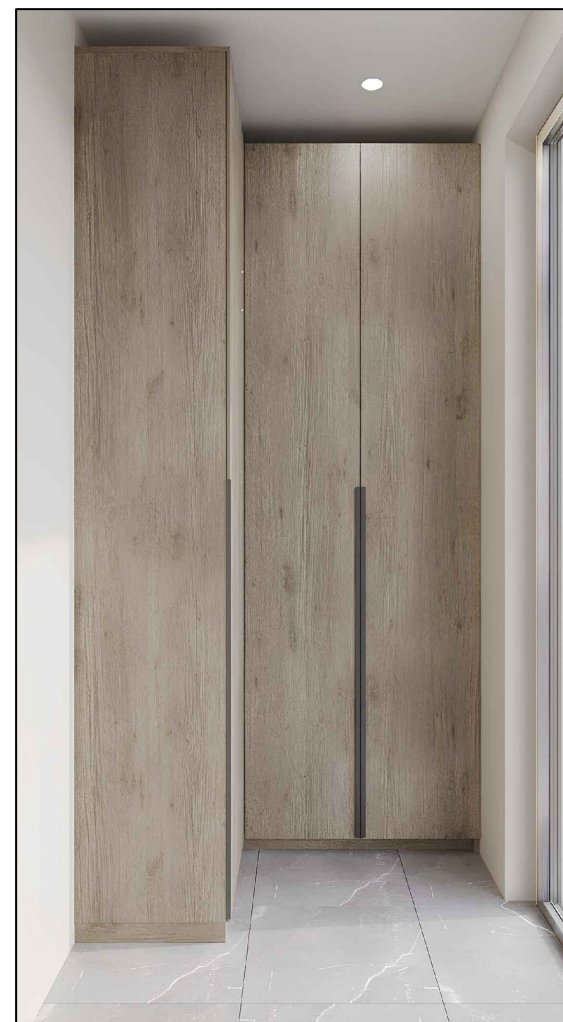
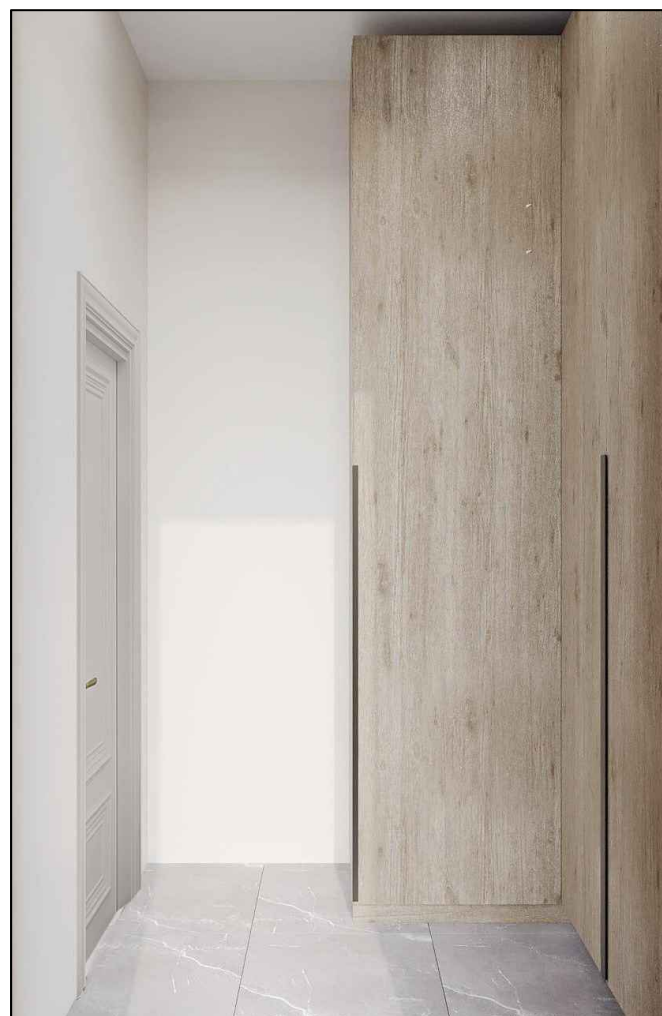

<i>Адрес</i>	<i>ул. Ивана Матвеева</i>			
<i>Название чертежа</i>	<i>Визуализации. Гардеробная.</i>			
	<i>ФИО</i>	<i>Дата</i>	<i>Подпись</i>	<i>Статус чертежа</i>
<i>Дизайнер</i>	<i>Студия "Secretlab_design"</i>			
<i>Приемщик</i>				<i>Р</i>
<i>Прораб</i>				
<i>Примечания</i>			<i>Лист</i>	
			<i>27</i>	
			<i>40</i>	



Адрес	ул. Ивана Матвеева			
Название чертежа	Визуализации. Кухня-гостиная.			
	ФИО	Дата	Подпись	Статус чертежа
Дизайнер	Студия "Secretlab_design"			
Приемщик				Р
Прораб				
Примечания			Лист	
			28	
			40	



Адрес	ул. Ивана Матвеева			
Название чертежа	Визуализации. Кухня-гостиная.			
	ФИО	Дата	Подпись	Статус чертежа
Дизайнер	Студия "Secretlab_design"			
Приемщик				Р
Прораб				
Примечания			Лист	
			29	
			40	

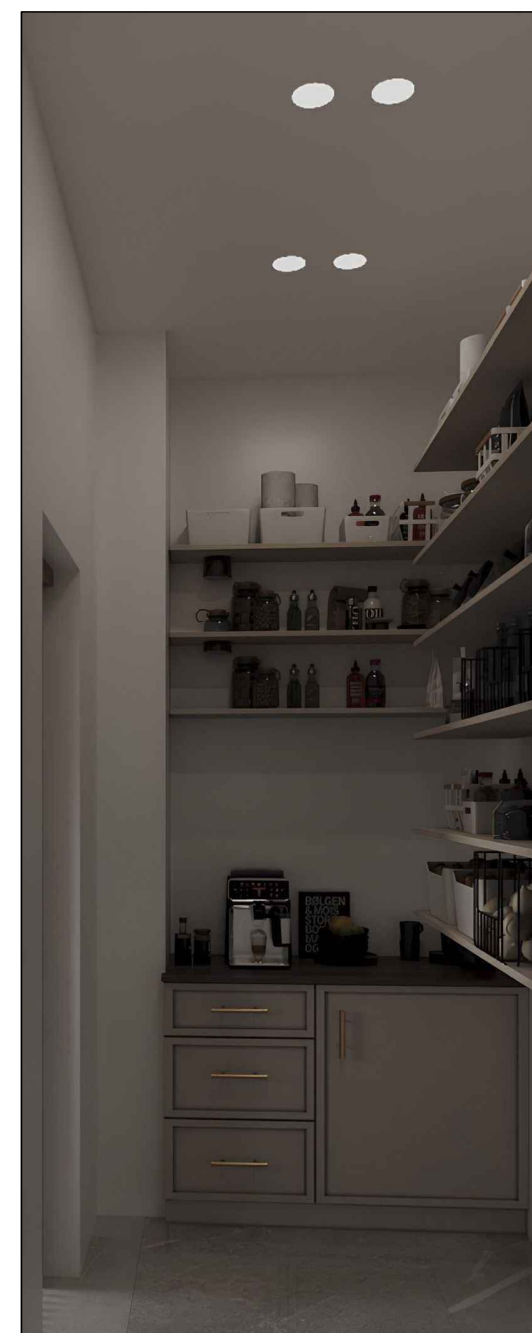
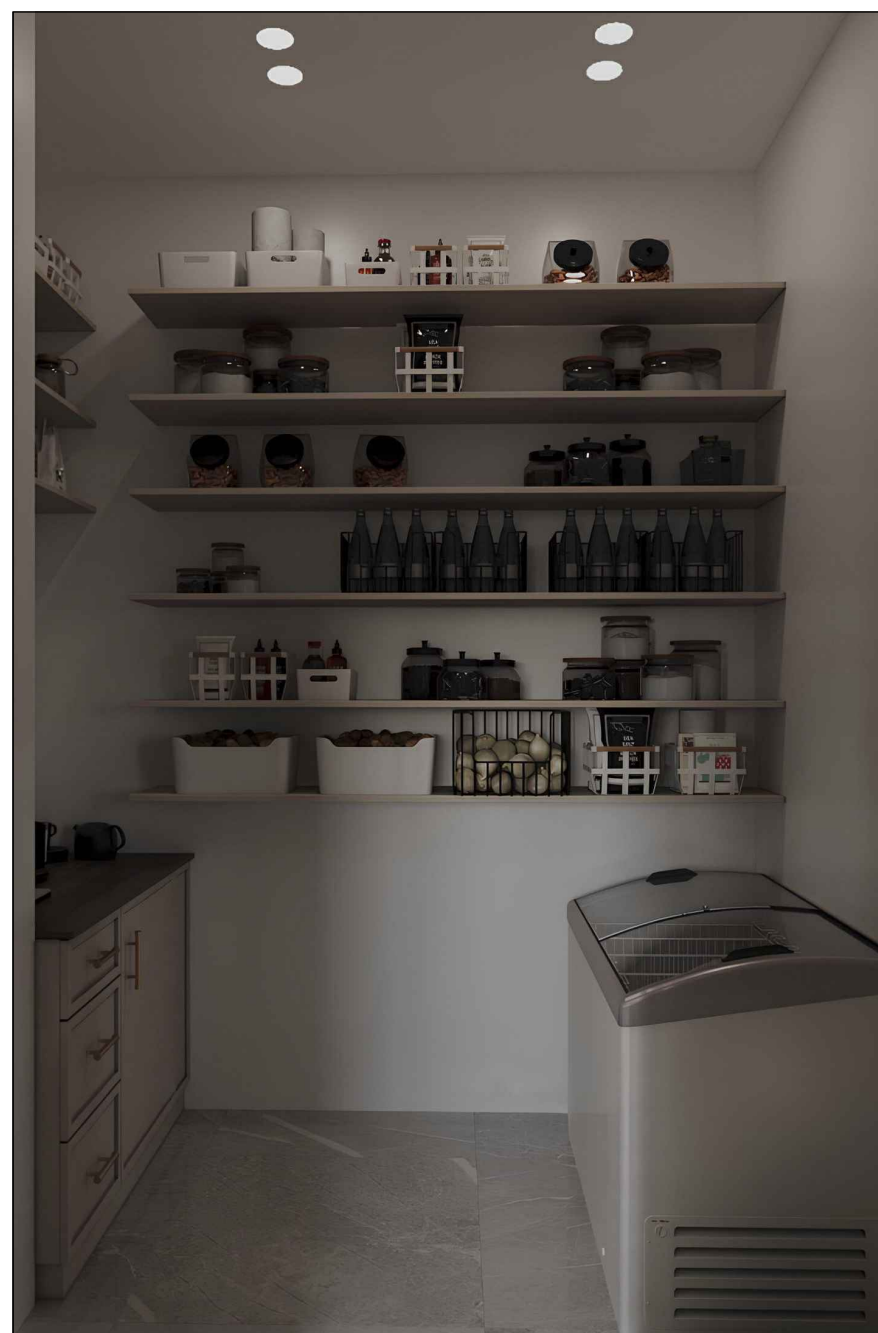

<i>Адрес</i>	<i>ул. Ивана Матвеева</i>			
<i>Название чертежа</i>	<i>Визуализации. Кладовая.</i>			
	<i>ФИО</i>	<i>Дата</i>	<i>Подпись</i>	<i>Статус чертежа</i>
<i>Дизайнер</i>	<i>Студия "Secretlab_design"</i>			<i>Р</i>
<i>Приемщик</i>				
<i>Прораб</i>				
<i>Примечания</i>			<i>Лист</i>	
			<i>30</i>	
			<i>40</i>	

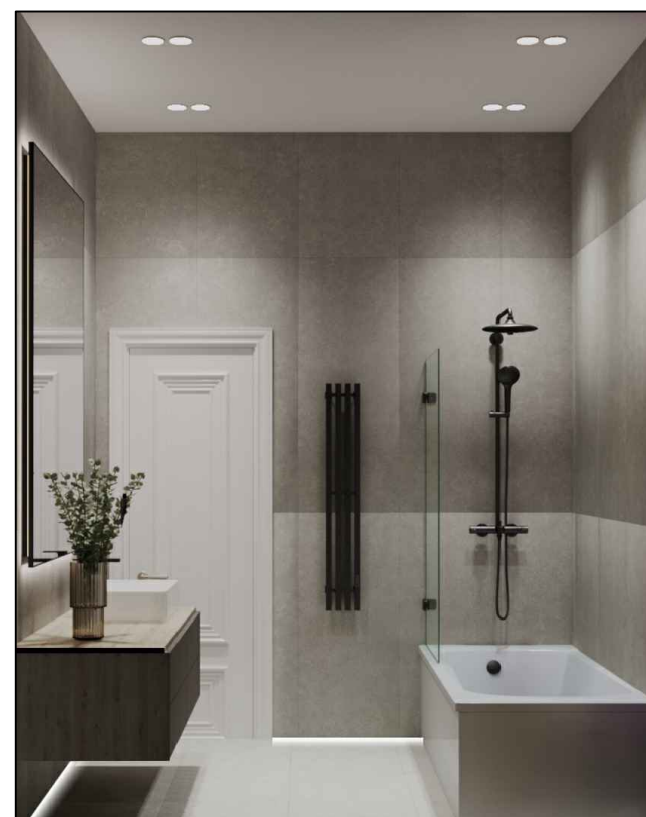

<i>Адрес</i>	<i>ул. Ивана Матвеева</i>			
<i>Название чертежа</i>	<i>Визуализации. Санузел.</i>			
	<i>ФИО</i>	<i>Дата</i>	<i>Подпись</i>	<i>Статус чертежа</i>
<i>Дизайнер</i>	<i>Студия "Secretlab_design"</i>			
<i>Приемщик</i>				<i>Р</i>
<i>Прораб</i>				
<i>Примечания</i>			<i>Лист</i>	
			<i>31</i>	
			<i>40</i>	

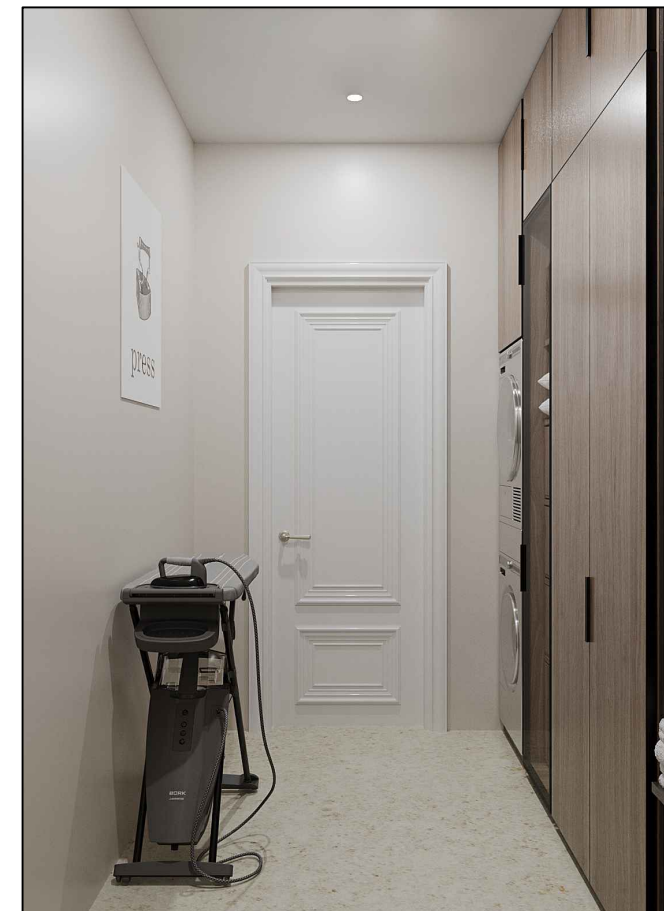

Адрес	ул. Ивана Матвеева			
Название чертежа	Визуализации. Кладовая.			
	ФИО	Дата	Подпись	Статус чертежа
Дизайнер	Студия "Secretlab_design"			
Приемщик				Р
Прораб				
Примечания			Лист	
			32	
			40	

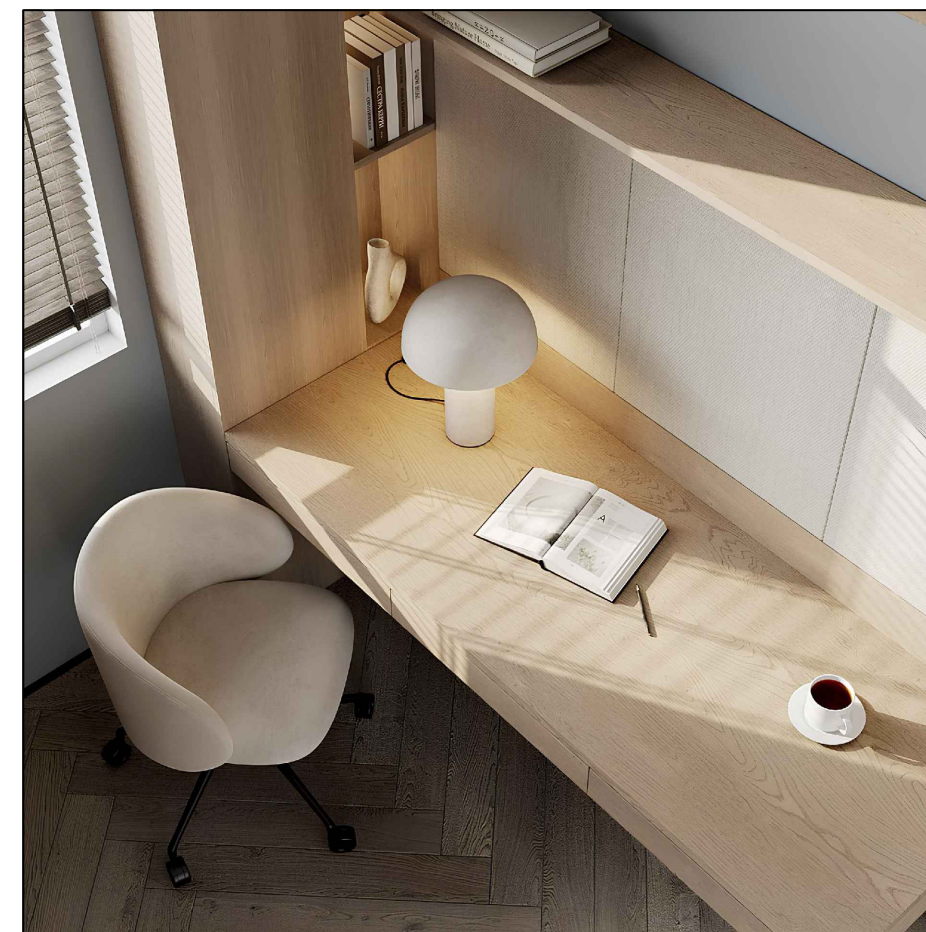

<i>Адрес</i>	<i>ул. Ивана Матвеева</i>			
<i>Название чертежа</i>	<i>Визуализации. Кабинет.</i>			
	<i>ФИО</i>	<i>Дата</i>	<i>Подпись</i>	<i>Статус чертежа</i>
<i>Дизайнер</i>	<i>Студия "Secretlab_design"</i>			<i>Р</i>
<i>Приемщик</i>				
<i>Прораб</i>				
<i>Примечания</i>			<i>Лист</i>	
			<i>33</i>	
			<i>40</i>	

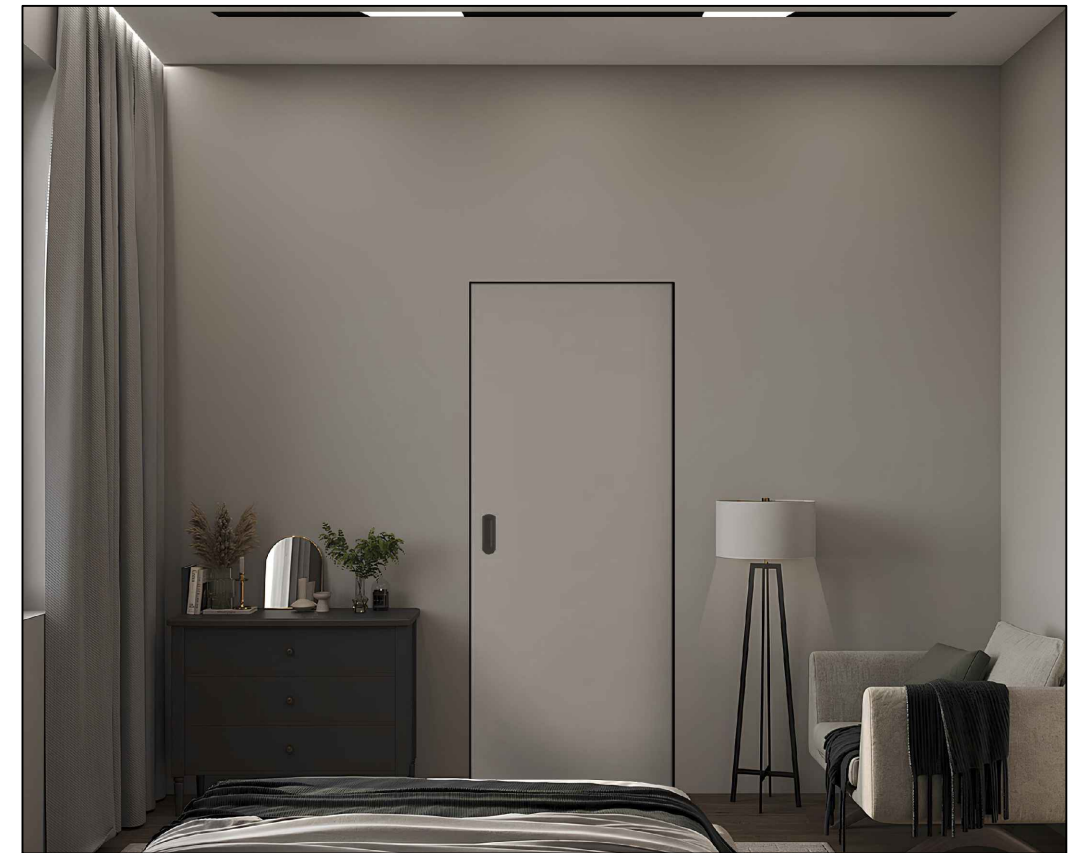
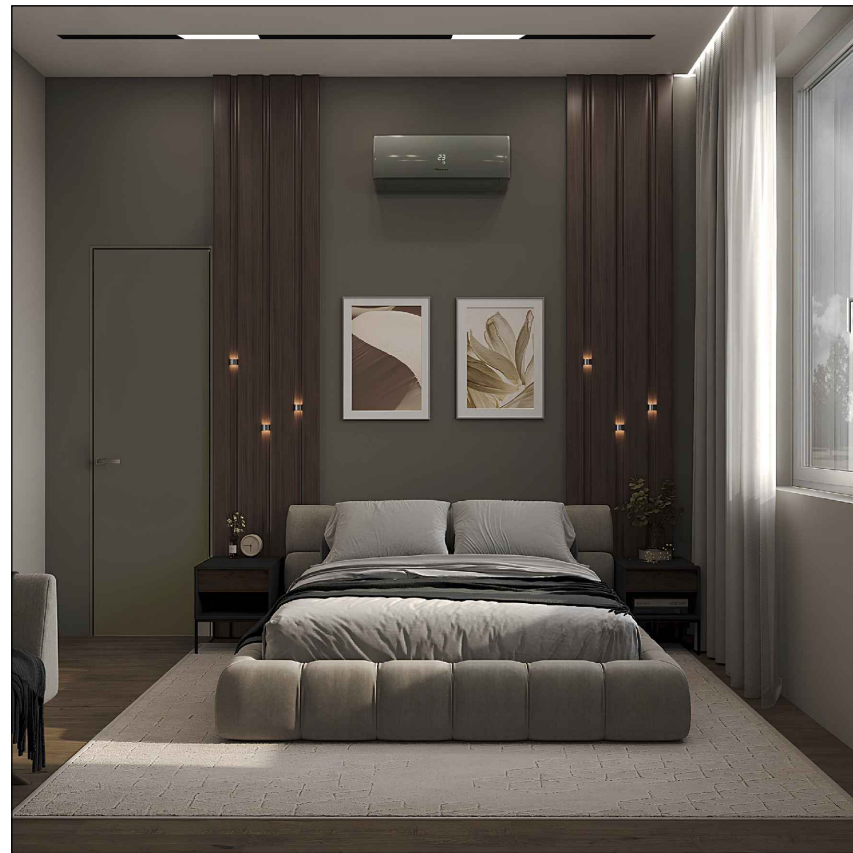

Адрес	ул. Ивана Матвеева			
Название чертежа	Визуализации. Мастер-спальня.			
	ФИО	Дата	Подпись	Статус чертежа
Дизайнер	Студия "Secretlab_design"			
Приемщик				Р
Прораб				
Примечания			Лист	
			34	
			40	

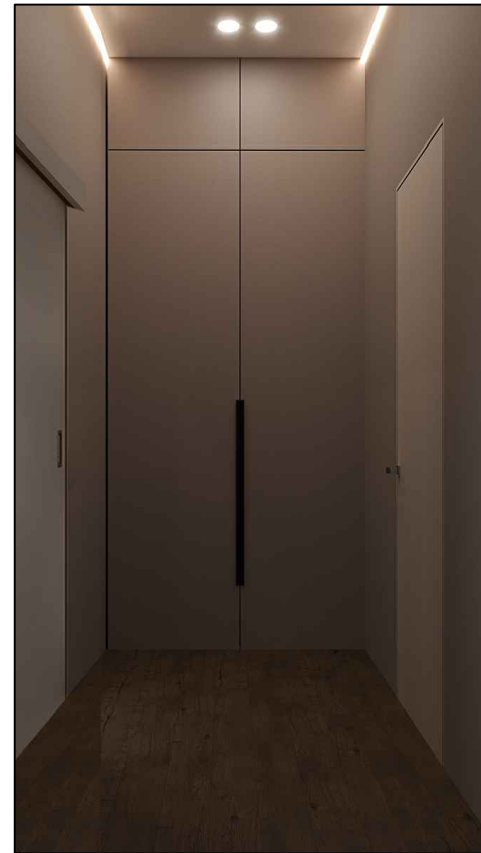

Адрес	ул. Ивана Матвеева			
Название чертежа	Визуализации. Гардеробная мастер-спальни.			
	ФИО	Дата	Подпись	Статус чертежа
Дизайнер	Студия "Secretlab_design"			
Приемщик				Р
Прораб				
Примечания			Лист	
			35	
			40	

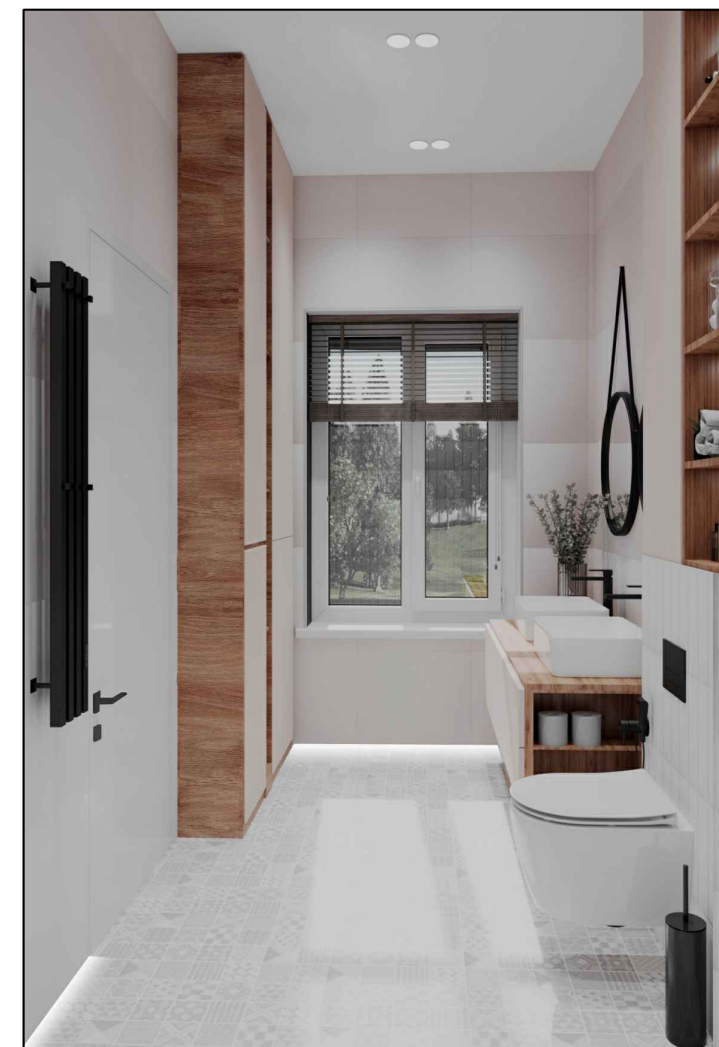
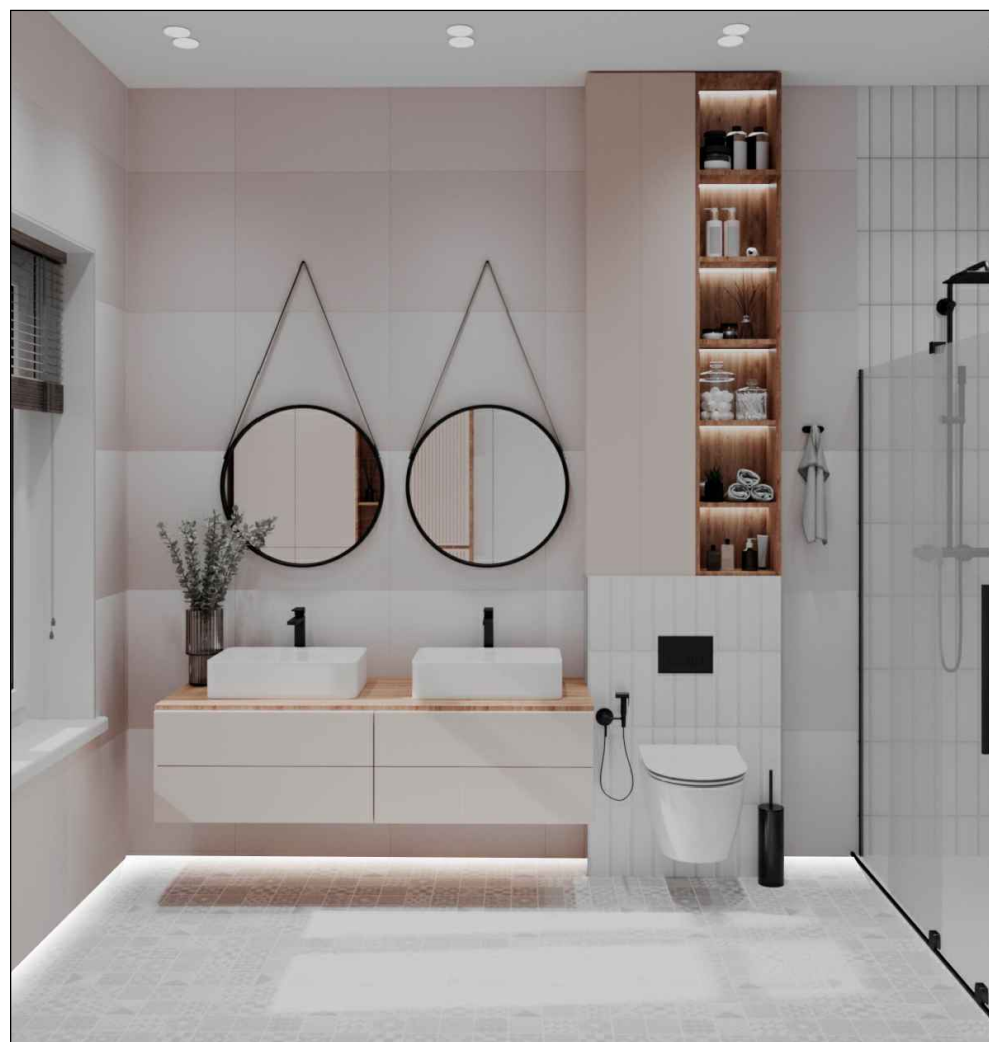

Адрес	ул. Ивана Матвеева			
Название чертежа	Визуализации. Санузел мастер-спальни.			
	ФИО	Дата	Подпись	Статус чертежа
Дизайнер	Студия "Secretlab_design"			
Приемщик				Р
Прораб				
Примечания			Лист	
			36	
			40	



Адрес	ул. Ивана Матвеева			
Название чертежа	Визуализации. Детская 1.			
	ФИО	Дата	Подпись	Статус чертежа
Дизайнер	Студия "Secretlab_design"			
Приемщик				Р
Прораб				
Примечания			Лист	
			37	
			40	

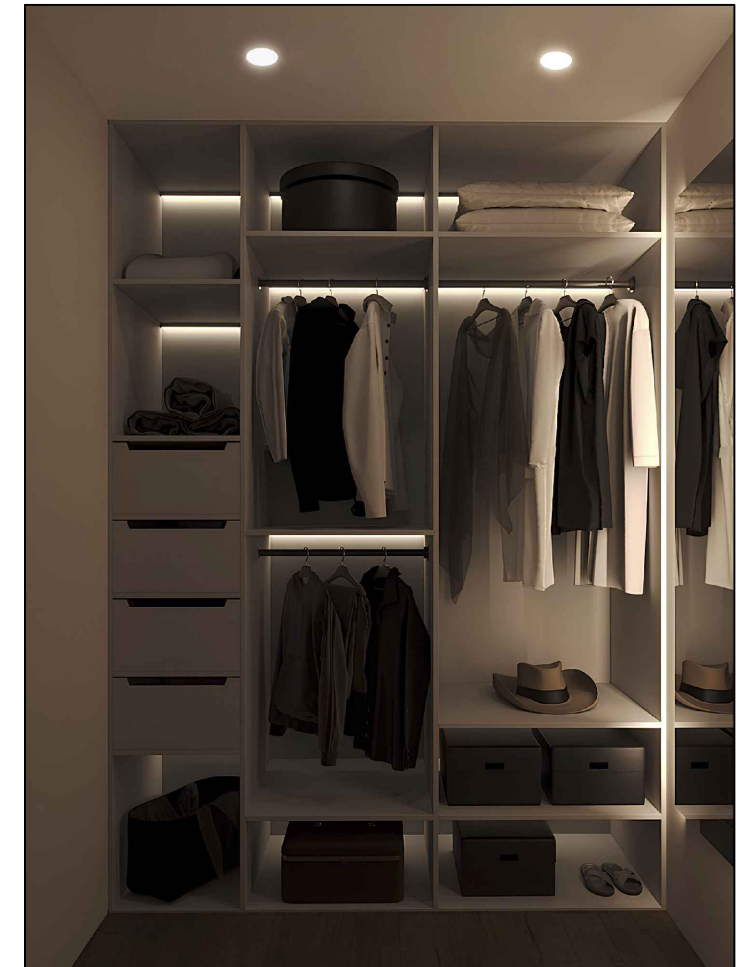

Адрес	ул. Ивана Матвеева			
Название чертежа	Визуализации. Детская 1.			
	ФИО	Дата	Подпись	Статус чертежа
Дизайнер	Студия "Secretlab_design"			
Приемщик				
Прораб				Р
Примечания			Лист	
			38	
			40	

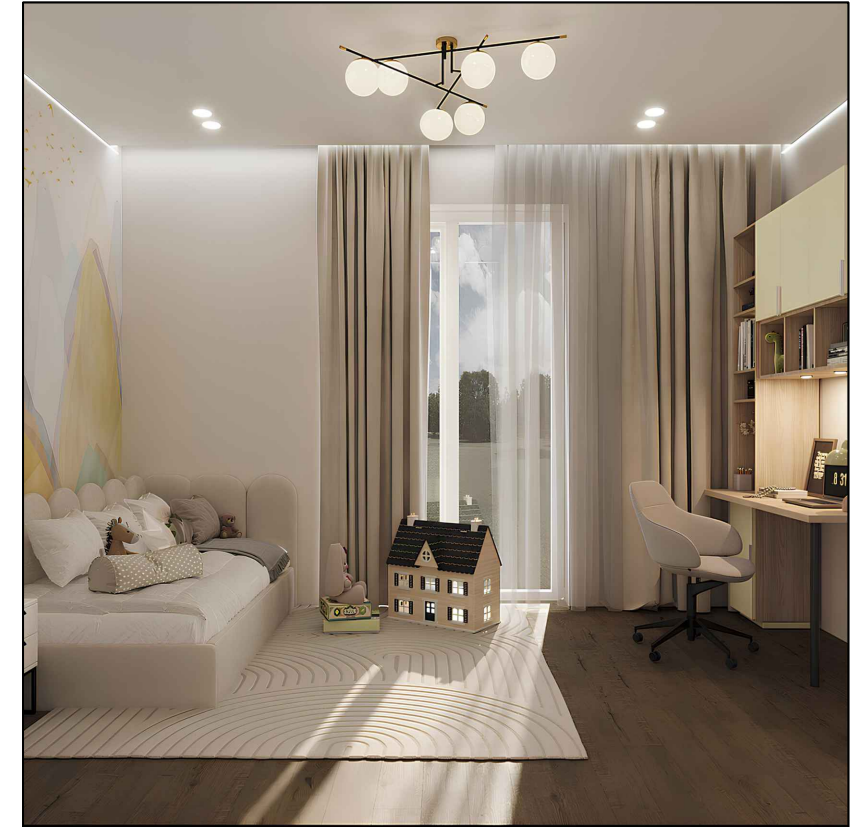
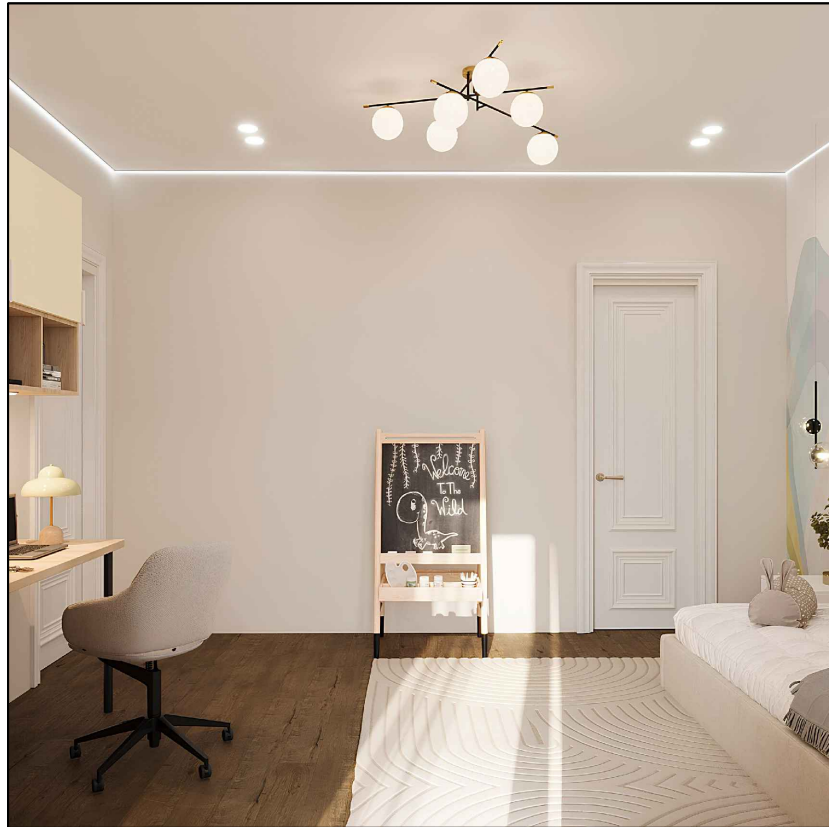

Адрес	ул. Ивана Матвеева			
Название чертежа	Визуализации. Детская 2.			
	ФИО	Дата	Подпись	Статус чертежа
Дизайнер	Студия "Secretlab_design"			
Приемщик				Р
Прораб				
Примечания			Лист	
			39	
			40	



Адрес	ул. Ивана Матвеева			
Название чертежа	Визуализации. Детская 2.			
	ФИО	Дата	Подпись	Статус чертежа
Дизайнер	Студия "Secretlab_design"			
Приемщик				Р
Прораб				
Примечания			Лист	
			40	
			40	